

RUS

ООО «МГК «Световые технологии»

Светильник ОТХ LED 595

ПАСПОРТ

**1. Назначение**

- 1.1. Светильник встраиваемый на полупроводниковых источниках света (светодиодах), предназначен для общего освещения административно-общественных и производственных помещений и рассчитан для работы в сети переменного тока 230-240 В (±10%), 50-60 Гц (±0,4Гц). Качество электроэнергии должно соответствовать ГОСТ 32144-2013.
- 1.2. Светильник соответствует требованиям безопасности ТР ТС 004/2011 «О безопасности низковольтного оборудования», ТР ТС 020/2011 «Электромагнитная совместимость технических средств».
- 1.3. Класс защиты от поражения электрическим током – I.
- 1.4. Светильник соответствует степени защиты IP20 по ГОСТ 14254-96.
- 1.5. Светильник выпускается в исполнении УХЛ4 по ГОСТ 15150-69.
- 1.6. Светильник может быть установлен в нишу из нормально воспламеняемого материала.

**2. Комплект поставки**

Светильник, шт.	1
Упаковка, шт.	1
Паспорт, шт.	1

**3. Требования по технике безопасности**

- 3.1. Установку и чистку светильника производить только при отключенном питании.
- 3.2. Светильник не накрывать теплоизолирующим материалом.



**4. Правила эксплуатации и установка**

Светильники могут быть установлены в ячеистые подвесные потолки типа «Армстронг».

- 4.1. Эксплуатация светильника производится в соответствии с «Правилами технической эксплуатации электроустановок потребителей».
- 4.2. Распаковать светильник, подключить сетевые провода к клеммной колодке в соответствии с указанной полярностью.
- 4.3. При использовании блока резервного питания все элементы располагаются внутри светильника. Подключить к контактным зажимам L2, N2 питающие провода, обеспечивающие непрерывный заряд батареи. Батарея обеспечивает работу светильника в аварийном режиме в течении 1 часа. Световой поток составляет 8% от номинального.
- После первого подключения блока резервного питания к сети рекомендуется дождаться полной подзарядки аккумуляторной батареи ( 24 часа ).
- 4.4. Корпус установить в потолочной нише. Воздушный зазор над верхней точкой светильника должен быть не менее 30 мм (см. рис. 3).
- 4.5. Чистку рассеивателя от загрязнения производить по мере необходимости мягкой ветошью, смоченной в слабом мыльном растворе.

**5. Свидетельство о приемке**

Светильник соответствует ТУ 3461-002-44919750-12 и признан годным к эксплуатации.

Дата выпуска \_\_\_\_\_

Контролер \_\_\_\_\_

Упаковщик \_\_\_\_\_

Светильник сертифицирован.

**6. Гарантийные обязательства**

- Завод-изготовитель обязуется безвозмездно отремонтировать или заменить светильник, вышедший из строя не по вине покупателя в условиях нормальной эксплуатации, в течение гарантийного срока.
- Светильник является обслуживаемым прибором. При установке светильника необходимо предусмотреть возможность свободного доступа для его обслуживания или ремонта.
- Завод-производитель не несет ответственности и не компенсирует затраты, связанные со строительными-монтажными работами и наймом специальной техники при отсутствии свободного доступа к светильнику для его обслуживания или ремонта.
- Гарантийный срок – 36 месяцев с даты поставки светильника.
- Гарантийные обязательства не признаются в отношении изменения оттенков окрашенных поверхностей и пластиковых частей в процессе эксплуатации.
- Гарантийный срок на блоки резервного питания (поставляемые в комплекте с аккумуляторной батареей), а также на компоненты систем управления освещением (поставляемые без светильников), составляет 12 (двенадцать) месяцев с даты поставки.
- Световой поток в течение гарантийного срока сохраняется на уровне не ниже 70% от заявляемого номинального светового потока, значение коррелированной цветовой

**RUS** Данный паспорт доступен для скачивания на сайте [www.ltcompany.com](http://www.ltcompany.com) в разделе «ПРОДУКЦИЯ»

**ENG** You are welcome to download the passport in the PRODUCT section on our web-site [www.ltcompany.com](http://www.ltcompany.com)

**KAZ** Бұл телдұжаты сіз [www.ltcompany.com](http://www.ltcompany.com) сайтынан, «ӨНІМДЕР» бөлімінен жүктеп аласыз

**UKR** Електронна версія паспорту доступна на сайті [www.ltcompany.com](http://www.ltcompany.com) в розділі «ПРОДУКЦІЯ»

температуры и область допустимых значений коррелированной цветовой температуры в течение гарантийного срока - согласно приведенным в ГОСТ Р 54350.

- Гарантия сохраняется в течение указанного срока при условии, что сборка, монтаж и эксплуатация светильников производится специально обученным техническим персоналом и в соответствии с паспортом на изделие.

- Срок службы светильников в нормальных климатических условиях при соблюдении правил монтажа и эксплуатации составляет:

8 лет – для светильников, корпус и/или оптическая часть (рассеиватель) которых изготовлены из полимерных материалов.

10 лет – для остальных светильников.

- Производитель оставляет за собой право на внесение изменений в конструкцию изделия улучшающие потребительские свойства. Кроме того, производитель не несет ответственности за возможные опечатки и ошибки, возникшие при печати.

Адрес завода-изготовителя: 390010, г. Рязань, ул. Магистральная д.11-а.

Дата продажи \_\_\_\_\_

Штамп магазина \_\_\_\_\_

Рис. 1. Габариты светильника



Рис. 3



17.02.2017

Рис. 2. Схема электрических соединений:

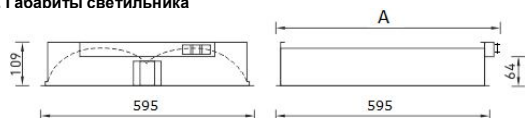
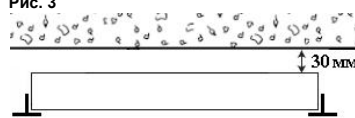
2а. Нерегулируемый

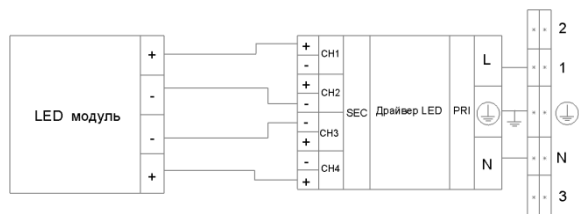

2б. Регулируемый

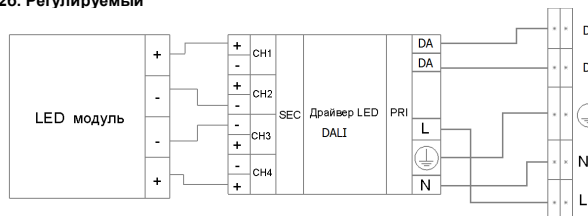

2в. Регулируемый с изменяемой цветовой температурой.

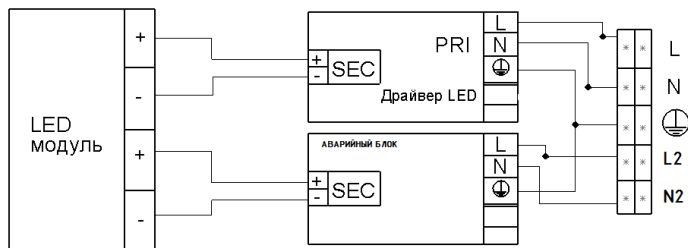
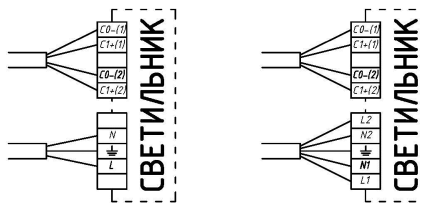
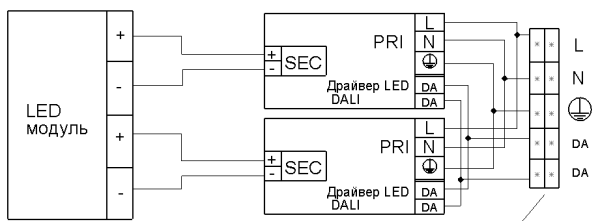

Светильник с аварийным блоком.

ENG

ООО "MGK "Light Technology"

OTX LED 595 lighting fixture

DATA SHEET

1. Designation

1.1. Lighting fixture built-in on semiconductor light sources (LEDs) is intended for general illumination of public administrative and production facilities and suitable for use in 230-240 VAC (± 10%), 50-60 Hz (± 0,4 Hz). Electric power quality shall be in accordance with GOST 32144-2013.

RUS Данный паспорт доступен для скачивания на сайте www.ltcompany.com в разделе «ПРОДУКЦИЯ»

ENG You are welcome to download the passport in the PRODUCT section on our web-site www.ltcompany.com

KAZ Бул телжұхаты сіз www.ltcompany.com сайтынан, «ӨНІМДЕР» бөлімінен жүктеп аласыз

UKR Електронна версія паспорту доступна на сайті www.ltcompany.com в розділі «ПРОДУКЦІЯ»

1.2. The luminaire meets the requirements of all technical regulations of the Customs Union 004/2011 "On safety of low voltage equipment", technical regulations of the Customs Union 020/2011 "Electromagnetic capability of technical means."

1.3. Electric shock protection class – I.

1.4. The lighting fixture complies with IP20 protection level according to GOST 14254-96.

1.5. The lighting fixture is manufactured in UKHL4 design according to GOST 15150-69.

1.6. The lighting fixture can be installed in the niche made of normally combustible material.

## 2. Delivery set

Luminaire, pcs.	1
Package, pcs.	1
Data Sheet, pcs.	1

## 3. Safety requirements

3.1. Perform installation and cleaning of the luminaire only when power is off.

3.2. Lighting fixture not suitable for covering with thermally insulating material.



## 4. Codes for operation and installation

The lighting fixtures can be installed in cellular suspended ceilings of Armstrong type.

4.1. Operation of the lighting fixture is performed in accordance with the "Rules of technical operation of consumers' electrical plants."

4.2. Unpack the lighting fixture and connect the network wires to the terminal block according to the specified polarity.

4.3. When using stand-by power supply unit, all components should be within the lighting fixture. Connect battery charging wires to L2 and N2 clamps. Battery ensures the operation of the lamp in emergency mode within 1 hour. Luminous flux is 8% from the nominal.

After the first connection of the backup power supply unit to the network, it is recommended to wait for the full recharge of the battery ( 24 hours )

4.4. Install the body into the niche of the ceiling. An air gap above the upper point of the lighting fixture shall be at least 30 mm (see Fig. 3).

4.5. Diffuser cleaning shall be performed by soft cloth, moistened in mild soap solution as required.

## 5. Certificate of Acceptance

The lighting fixture complies with TOR 3461-002-44919750-12 and is fit for use.

Date of manufacture \_\_\_\_\_

Inspector \_\_\_\_\_

Packer \_\_\_\_\_

The lighting fixture is certified.

## 6. Warranty liability

- The manufacturer shall, at no additional cost to the customer, repair or replace a luminaire that has been found to be defective under normal use through no fault of the customer, subject to the installation instructions having been followed, during the warranty period

- The luminaire is a serviceable device. When installing the luminaire, free access should be provided for service or repair. Manufacturer is not responsible and will not compensate any expenses associated with construction work and specialty vehicles rental if no free access for service or repair would be provided.

- Warranty period - 36 months from date of luminaire delivery.

- Warranty does not apply to color change of painted surfaces and plastic parts during luminaire operation.

- Warranty period of emergency power supply units (supplied with rechargeable battery) and illumination control system components (supplied without luminaires) is 12 (twelve) months from date of delivery.

- Regarding lamp luminaires warranty does not apply to lamps or other light sources (not included), and to fluorescent lamps starters.

- Luminous flux level will be at least 70% of nominal during warranty period, CCT value and allowable CCT range - according to GOST R 54350.

- Warranty will cover whole mentioned period, given that assembly, installation and operation of luminaires are done by specialized technical personnel and according to luminaire's manual.

- The service life of the luminaires under normal climatic conditions subject to installation and usage instructions have been followed is:

8 years – for luminaires with body and/or optical parts (diffuser) made of polymeric materials.  
10 years - all other luminaires.

- The manufacturer reserves the right to make modifications to the product that improve its end-user performance. Moreover, the manufacturer is not liable for typographical and other errors that may have occurred in printing.

Address of the manufacturer: 11A, Magistralnaya str., Ryazan, 390010

**RUS** Данный паспорт доступен для скачивания на сайте [www.ltcompany.com](http://www.ltcompany.com) в разделе «ПРОДУКЦИЯ»

**ENG** You are welcome to download the passport in the PRODUCT section on our web-site [www.ltcompany.com](http://www.ltcompany.com)

**KAZ** Бұл телуажағы сіз [www.ltcompany.com](http://www.ltcompany.com) сайтынан, «ӨНІМДЕР» бөлімінен жүктеп аласыз

**UKR** Електронна версія паспорту доступна на сайті [www.ltcompany.com](http://www.ltcompany.com) в розділі «ПРОДУКЦІЯ»

Sale date \_\_\_\_\_

Store stamp \_\_\_\_\_

fig.1 Dimensions of the lighting fixture

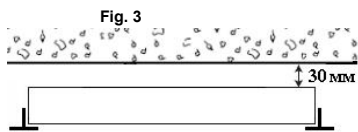
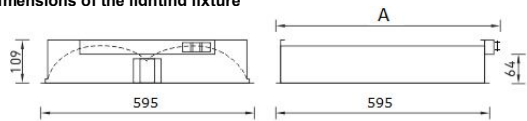
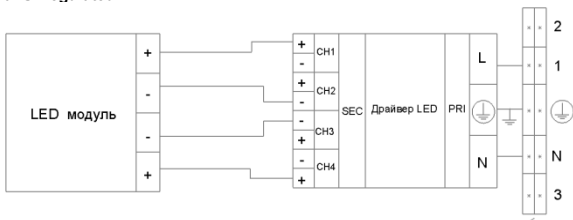
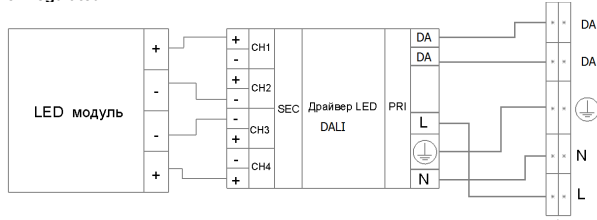

Fig. 2 Wiring diagram:

2a. Unregulated



2б. Regulated



2в. Regulated with changeable color temperature.

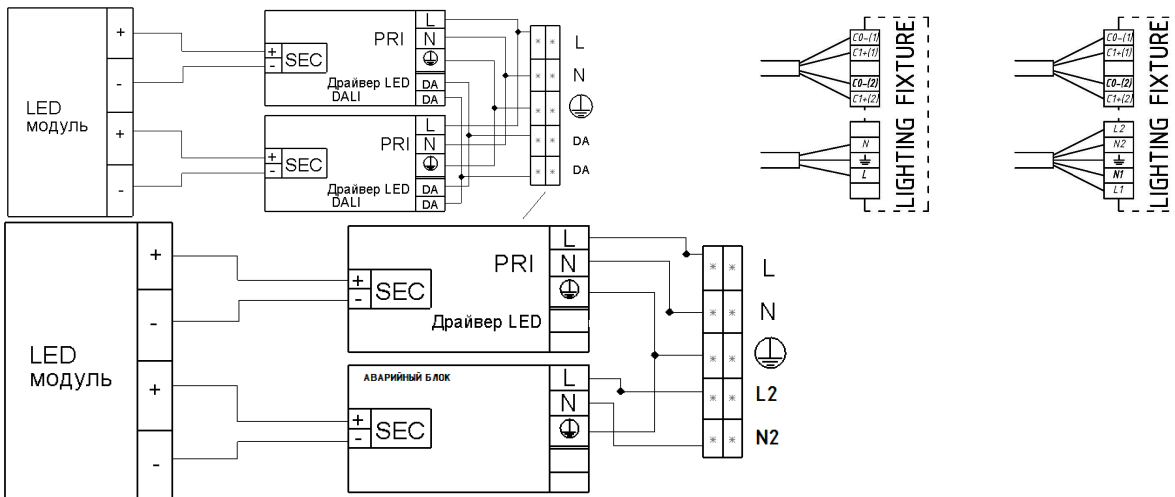

Luminaire with emergency unit



«Жарық технологиялары» СК» ЖШҚ

ОТХ LED 595 шамдалы

ТӨЛҚҰЖАТ

1. Тағайындалуы

- 1.1. Жартылай өткізгішті жарық көзіндегі (жарық диодындағы) ішіне салынатын шамдал әкімшілік-қоғамдық және өндірістік ғимараттарды жалпы жарықтандыруға арналған және 230-240 В (±10%), 50-60 Гц (±0,4 Гц) айналмалы тоқтың желісінде жұмыс істеу үшін есептелген. Электр энергиясының сапасы МЕМСТ 32144-2013-ге сәйкес болуы керек.
- 1.2. Шамдал ТР ТС 004/2011 «Төмен вольтты құрал-жабдықтың қауіпсіздігі туралы», ТР ТС 020/2011 «Техникалық құралдардың электромагниттік үйлесімдігі» қауіпсіздік талаптарына сәйкес келеді.
- 1.3. Электрлік токпен зақымдалудан қорғану классы – I.
- 1.4. Шамдал МЕМСТ14254-96 бойынша IP20 қорғану деңгейіне сәйкес келеді.
- 1.5. Шамдал МЕМСТ 15150-69 бойынша орташа салқын климаттың (ОСК4) орындалуында шығарылады.
- 1.6. Шамдал қалыпты тұтанатын материалдан жасалған ойықшаға орнатылуы мүмкін.

2. Жеткізілім жиынтығы

Шамдал, дана.	1
Орам, дана	1
Төлқұжат, дана	1

3. Қауіпсіздік техникасы бойынша талаптар

- 3.1. Шамдалды орнатуды, тазалауды тек қуат көзін өшіріп орындаңыз.



RUS Данный паспорт доступен для скачивания на сайте www.ltcompany.com в разделе «ПРОДУКЦИЯ»

ENG You are welcome to download the passport in the PRODUCT section on our web-site www.ltcompany.com

KAZ Бұл төлқұжаты сіз www.ltcompany.com сайтынан, «ӨНІМДЕР» бөлімінен жүктеп аласыз

UKR Електронна версія паспорта доступна на сайті www.ltcompany.com в розділі «ПРОДУКЦІЯ»

3.2. Шам жылу оқшаулағыш материал қолданылмайды.

#### 4. Пайдалану ережесі мен орнату.

Шамдалдар «Армстронг» тәріздес ұяшықты аспалы төбелерге орнатылуы мүмкін.

4.1. Шамдалды пайдалану «Тұтынушылардың электрлік қондырғыларды техникалық пайдалану ережелеріне» сәйкес жүргізіледі.

4.2. Шамдалды орамнан алып, желілік сымды клеммалық қалыпқа көрсетілген полярлыққа сай қосыңыз:

4.3. Резервтік көзді пайдаланғанда барлық элементтер шамшырақтың ішінде орналастырылады. Қуат сымдарын батареяның үздіксіз зарядын қамтамасыз ететін жанама қысқыштарына L2, N2 қосу. Батарея жұмысын қамтамасыз етеді шамның авариялық режимде 1 сағат ішінде. Жарық ағыны 8% құрайды номиналды.

Кейін алғашқы қосылу блогі резервтік қоректендіру желісіне ұсынылады күту толық зарядтау аккумулятор батареясының ( 24 сағат ).

4.4. Корпусты төбедегі текшеге орнатыңыз. Шамдалдың жоғары нүктесіндегі әуе саңылауы 30 мм-ден кем болмауы тиіс (3-суретті қараңыз)

4.5. Шашыратқышты ластардан тазалау мүмкіндігінше әлсіз сабын ерітіндісінде суланған жұмсақ шүберекпен тазалау керек.

#### 5. Қабылдау туралы куәлік.

Шамдал ТШ 3461-002-44919750-12 талаптарына сәйкес және пайдалануға жарамды деп танылды.

Шығарылған күні.

Бақылаушы \_\_\_\_\_

Ораушы: \_\_\_\_\_

Шамдал сертификатталған.

#### 6. Кепілдік міндеттемелер.

- Өндіруші зауыт кепілдік мерзім кезеңінде қалыпты пайдаланылған және орнату ережелері сақталған жағдайда сатып алушының кінәсінен тыс істен шыққан шамдалды ақысыз жөндеуге немесе алмастыруға міндеттенеді.

- Шамдал қызмет көрсету құрылғысы боп табылады. Шамды қондырғанда оның еркін қызмет көрсету немесе жөндеу кезіндегі кедергісіз қол жеткізуін қамтамасыз ету қажет. Өндіруші-зауыт шамдалдың техникалық қызмет көрсету немесе жөндеу жұмыстарын өткізу үшін шамдалға еркін қол жеткізу болмаған кезде құрылыс жұмыстары немесе арнайы жабдықтарды жалдауға байланысты шығындарды өтемейді және оған жауапты емес.

- Кепілдік мерзімі - шамдал жеткізілген күннен бастап 36 ай.

- Кепілдік міндеттері эксплуатация барысында боялған беттің және пластик беттердің өзгеруіне орындалмайды.

- Резервтік қоректендіру блоктарының (аккумулятор батареясымен жинақта жеткізілетін), сонымен бірге жарықтандыруды басқару жүйесінің құраушыларының кепілдік мерзімі жеткізілген күннен бастап 12 (он екі) айды құрайды.

- Жарық ағыны кепілдік мерзімінің барысында ұсынылатын номинал жарық ағынынан 70% төмен емес деңгейінде сақталады, кепілдік мерзімінің барысында өзгертілген түс температурасының мән және өзгертілген түс температурасының рұқсат етілген мәндерінің аумағы - ГОСТ Р 54350 келтірілген мәндерге сәйкес.

- Жинақтау, қондыру және қызмет көрсетуі өнімге берілген төлқұжатқа сәйкес келетін болса, кепілдік көрсетілген мерзімге дейін сақталынады.

- Қалыпты климаттық жағдайда монтаж және эксплуатация ережелерін орындаған кезде шамдалдардың жарамдылық мерзімі келесідей болады:

8 жыл - корпусы және/немесе оптикалық бөлігі (шашыратқыш) полимер материалдан жасалған,

10 жыл - басқа шамдалдар үшін.

- Өндірушіде осы бұйымның құрылымына тұтыну қасиеттерін жақсарту мақсатында өзгерістер енгізу құқығы болады. Сонымен қатар, өндіруді баспа барысындағы баспа қателері мен басқа да қателер үшін жауапты болмайды.

Өндіруші-зауыттың мекен-жайы: 390010, Рязань қаласы, Магистральная көшесі, 11-а үй.

Сатылу күні \_\_\_\_\_

Дүкеннің мөртаңбасы \_\_\_\_\_

#### 1-сурет. Шамдалдың габариттері

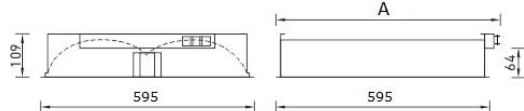

3-сурет.

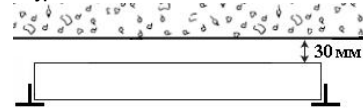

#### 2-сурет. Электрлік қосылыстардың сұлбасы

##### 2а. Реттелмейді

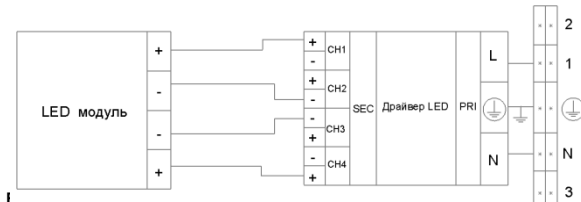

##### 2б. Реттеледі

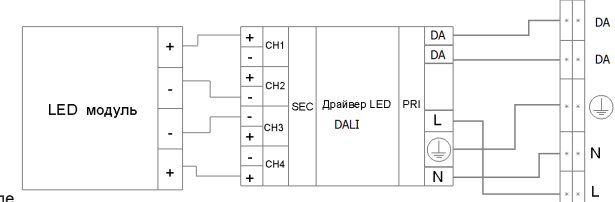

ENG You are welcome to download the passport in the PRODUCT section on our web-site [www.ltcompany.com](http://www.ltcompany.com)

KAZ Бұл телқұжаты сіз [www.ltcompany.com](http://www.ltcompany.com) сайтынан, «ӨНІМДЕР» бөлімінен жүктеп аласыз

UKR Електронна версія паспорту доступна на сайті [www.ltcompany.com](http://www.ltcompany.com) в розділі «ПРОДУКЦІЯ»

## 2в. Өзгөрмелі түсті температурамен реттеледі.

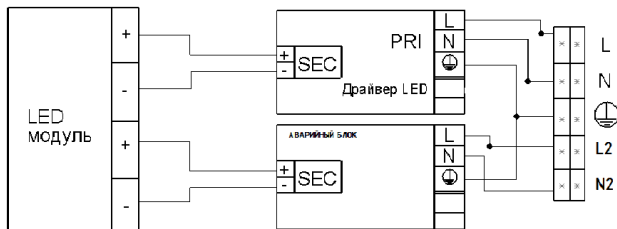
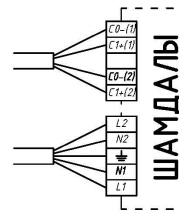
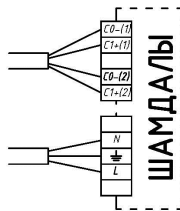
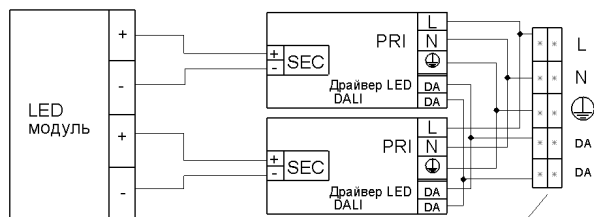

Шырақ авариялық блогы



ТОВ «ТК «Світлові технології»

Світильник ОТХ LED 595

ПАСПОРТ

### 1. Призначення

- Світильник вбудований на напівпровідникових джерелах світла (світлодіодах), призначений для загального освітлення адміністративно-громадських і виробничих приміщень та розрахований для роботи в мережі зі змінним струмом 230-240 В ( $\pm 10\%$ ), 50-60 Гц ( $\pm 0.4$ Гц). Якість електроенергії повинна відповідати ДСТУ 32144-2013.
- Світильник відповідає вимогам безпеки ТР ТС 004/2011 «Про безпеку низьковольтного обладнання», ТР ТС 020/2011 «Електромагнітна сумісність технічних засобів».
- Клас захисту від ураження електричним струмом – I.
- Світильник відповідає ступеню захисту IP20 за ГОСТ 14254-96.
- Світильник випускається у виконанні УХЛ4 за ДСТУ 15150-69.
- Світильник може бути встановлений в нішу із нормально займистого матеріалу.

### 2. Комплект поставки

Світильник, шт.	1
Упаковка, шт.	1
Паспорт, шт.	1

### 3. Вимоги з техніки безпеки

- Установку і чистку світильника проводити лише з вимкненим живленням.
- Світильник не накривати теплоізоляційним матеріалом.

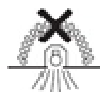

### 4. Правила експлуатації та установка

Світильники можуть бути встановлені в підвісні стелі з нішами типу «Армстронг».

- Експлуатація світильника здійснюється у відповідності з «Правилами технічної експлуатації електроустановок споживачів».
  - Розпакувати світильник, підключити струмові проводи до клемної колодки у відповідності зі вказаною полярністю.
  - При використанні блоку резервного живлення, всі елементи розміщуються всередині світильника. Підключити до контактних затискачів L2, N2 проводи живлення, що забезпечують безперервний заряд батареї. Батарея забезпечує роботу світильника в аварійному режимі протягом 1 години. Світловий потік складає 8% від номінального.
- Після першого підключення блоку резервного живлення до мережі рекомендується дочекатися повної підзарядки акумуляторної батареї ( 24 години ).
- Корпус встановити в нішу у стелі. Повітряний простір над верхню точкою світильника повинен становити не менше 30 мм (див. рис. 3).
  - Чистку розсіювача від забруднення здійснювати по мірі необхідності м'якою ганчіркою, змоченою в слабкому мильному розчині.

### 5. Свідоцтво про прийняття

Світильник відповідає ТУ 3461-002-44919750-12 і визнаний придатним для експлуатації.

Дата випуску \_\_\_\_\_

Контролер \_\_\_\_\_

Пакувальник \_\_\_\_\_

**RUS** Данный паспорт доступен для скачивания на сайте [www.ltcompany.com](http://www.ltcompany.com) в разделе «ПРОДУКЦИЯ»

**ENG** You are welcome to download the passport in the PRODUCT section on our web-site [www.ltcompany.com](http://www.ltcompany.com)

**KAZ** Бұл телқұжаты сіз [www.ltcompany.com](http://www.ltcompany.com) сайтынан, «ӨНІМДЕР» бөлімінен жүктеп аласыз

**UKR** Електронна версія паспорту доступна на сайті [www.ltcompany.com](http://www.ltcompany.com) в розділі «ПРОДУКЦІЯ»

Світильник сертифікований.

**6. Гарантійні обов'язки**

- Завод-виробник зобов'язується безкоштовно відремонтувати чи замінити світильник, який вийшов з ладу не з вини покупця за умов нормальної експлуатації та при дотриманні правил монтажу протягом гарантійного терміну.
- Світильник є обслуговуючим приладом. При установці світильника необхідно передбачити можливість вільного доступу для його обслуговування або ремонту. Завод-виробник не несе відповідальності та не компенсує витрати, пов'язані з будівельно-монтажними роботами та наймом спеціальної техніки при відсутності вільного доступу до світильника для його обслуговування або ремонту.
- Гарантійний термін - 36 місяців з дати поставки світильника.
- Гарантійні зобов'язання не визнаються щодо зміни відтінків пофарбованих поверхонь та пластикових частин в процесі експлуатації.
- Гарантійний термін на блоки резервного живлення (поставляються в комплекті з акумуляторною батареєю), а також на компоненти систем управління освітленням (що поставляються без світильників), становить 12 (дванадцять) місяців з дати поставки.
- Світловий потік протягом гарантійного терміну зберігається на рівні не нижче 70% від заявленого номінального світлового потоку, значення корелятивної колірної температури та область допустимих значень корельованих колірної температури протягом гарантійного терміну - згідно з наведеними в ГОСТ Р 54350.
- Гарантія зберігається протягом зазначеного строку за умови, що зборка, монтаж і експлуатація світильників проводиться спеціалізованим технічним персоналом і відповідно до паспорта на виріб.
- Термін служби світильників в нормальних кліматичних умовах при дотриманні правил монтажу та експлуатації становить:  
8 років - для світильників, корпус та/або оптична частина (розсіювач) яких виготовлені з полімерних матеріалів.  
10 років - для інших світильників.
- Виробник залишає за собою право на внесення змін в конструкцію виробу що покращують споживчі властивості. Крім того, виробник не несе відповідальності за можливі опечатки та помилки, що виникли при друку.

Адреса заводу-виробника: 390010, м. Рязань, вул. Магістральна буд.11-а.

Дата продажу \_\_\_\_\_

Штамп магазину \_\_\_\_\_

**Мал. 1** Габарити світильника

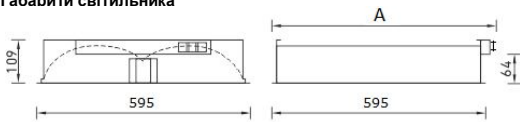

**Мал. 3**

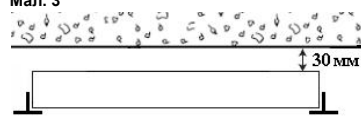

**Мал. 2.** Схема електричних з'єднань:

**2а. Нерегульований**

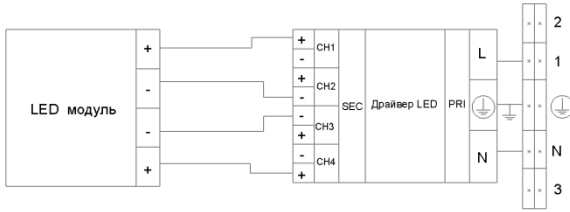

**2б. Регульований**

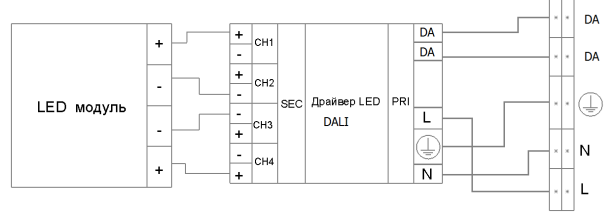

**2в. Регульований зі змінною світловою температурою**

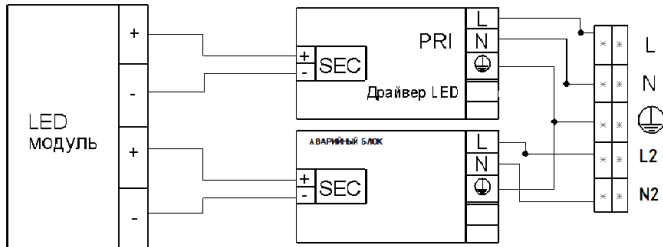
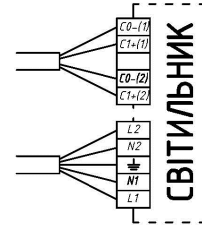
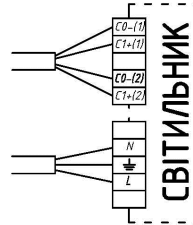
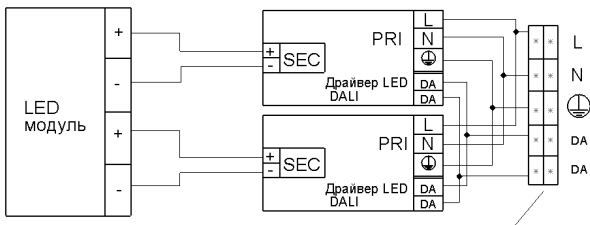

Світильник з аварійним блоком



RUS

Артикул	Номинальная мощность, Вт	Цветовая температура, К	Световой поток, люмен	Индекс цветопередачи, не менее, Ra	Кэффициент мощности, не менее	Габариты, мм	Масса, кг, не более	Тип стекла	Технические условия
OTX LED 595 4000K bm	34	4000	3200	84	0,98	595x595x109, A=617	4,3	Прозрачный профиль из ПММА	ТУ 3461-002-44919750-12
OTX LED 595 EM 4000K	34	4000	3200	84	0,98	595x595x109, A=642	5,4	Прозрачный профиль из ПММА	ТУ 3461-002-44919750-12
OTX LED 595 CF	37	2800-5800	2900	85	0.98	595x595x109, A=617	4.8	Прозрачный профиль из ПММА	ТУ 3461-002-44919750-12
OTX LED 595 CF EM	37	2800-5800	2900	85	0.98	595x595x109, A=642	5.6	Прозрачный профиль из ПММА	ТУ 3461-002-44919750-12
OTX LED 595 HFR CF	37	2800-5800	2900	85	0.98	595x595x109, A=617	5.2	Прозрачный профиль из ПММА	ТУ 3461-002-44919750-12
OTX LED 595 HFR EM CF	37	2800-5800	2900	85	0.98	595x595x109, A=617	5.6	Прозрачный профиль из ПММА	ТУ 3461-002-44919750-12
OTX LED 595 HFR ME6 CF	37	2800-5800	2900	85	0.98	595x595x109, A=642	5.6	Прозрачный профиль из ПММА	ТУ 3461-002-44919750-12
OTX LED 595 HFR ME6 EM CF	37	2800-5800	2900	85	0.98	595x595x109, A=642	5.6	Прозрачный профиль из ПММА	ТУ 3461-002-44919750-12
OTX LED 595 CH CF	37	2800-5800	2900	85	0.98	595x595x109, A=617	4.8	Прозрачный профиль из ПММА	ТУ 3461-002-44919750-12

ENG

Article	Rated power, W	Color temperature, K	Luminous flux, lumen	Color rendering index, min., Ra	Power factor, min.	Dimensions, mm	Weight, kg, no more than	Glass type	Technical conditions
OTX LED 595 4000K bm	34	4,000	3200	84	0.98	595x595x109, A=617	4.3	Translucent profile of PMMA	TOR 3461-002-44919750-12
OTX LED 595 EM 4000K	34	4,000	3200	84	0.98	595x595x109, A=642	5.4	Translucent profile of PMMA	TOR 3461-002-44919750-12
OTX LED 595 CF	37	2800-5800	2900	85	0.98	595x595x109, A=617	4.8	Translucent profile of PMMA	TOR 3461-002-44919750-12
OTX LED 595 CF EM	37	2800-5800	2900	85	0.98	595x595x109, A=642	5.6	Translucent profile of PMMA	TOR 3461-002-44919750-12
OTX LED 595 HFR EM CF	37	2800-5800	2900	85	0.98	595x595x109, A=642	5.6	Translucent profile of PMMA	TOR 3461-002-44919750-12
OTX LED 595 HFR CF	37	2800-5800	2900	85	0.98	595x595x109, A=642	5.2	Translucent profile of PMMA	TOR 3461-002-44919750-12

 RUS Данный паспорт доступен для скачивания на сайте [www.ltcompany.com](http://www.ltcompany.com) в разделе «ПРОДУКЦИЯ»

 ENG You are welcome to download the passport in the PRODUCT section on our web-site [www.ltcompany.com](http://www.ltcompany.com)

 KAZ Бул телқұжаты сіз [www.ltcompany.com](http://www.ltcompany.com) сайтынан, «ӨНІМДЕР» бөлімінен жүктеп аласыз

 UKR Електронна версія паспорту доступна на сайті [www.ltcompany.com](http://www.ltcompany.com) в розділі «ПРОДУКЦІЯ»

OTX LED 595 HFR ME6 CF	37	2800-5800	2900	85	0.98	595x595x109, A=642	5.6	Translucent profile of PMMA	TOR 3461-002-44919750-12
OTX LED 595 HFR ME6 EM CF	37	2800-5800	2900	85	0.98	595x595x109, A=642	5.6	Translucent profile of PMMA	TOR 3461-002-44919750-12
OTX LED 595 CH CF	37	2800-5800	2900	85	0.98	595x595x109, A=617	4.8	Translucent profile of PMMA	TOR 3461-002-44919750-12

KAZ

Артикул	Нақтылы қуаты, Вт	Түстік температура, К	Жарықтық ағын, люмен	Жарық беру индексі, Ra кем емес	Қуаттылық коэффициенті – кем емес.	Габариттері, мм	Салмағы, кг көп емес	Шыны түрі	Техникалық шарттар
OTX LED 595 4000K bm	34	4000	3200	84	0,98	595x595x109, A=617	4,3	ПММА-дан жасалған мөлдір профиль	ТУ 3461-002-44919750-12
OTX LED 595 EM 4000K	34	4000	3200	84	0,98	595x595x109, A=642	5,4	ПММА-дан жасалған мөлдір профиль	ТУ 3461-002-44919750-12
OTX LED 595 CF	37	2800-5800	2900	85	0.98	595x595x109, A=617	4.8	ПММА-дан жасалған мөлдір профиль	ТУ 3461-002-44919750-12
OTX LED 595 HFR CF	37	2800-5800	2900	85	0.98	595x595x109, A=642	5.2	ПММА-дан жасалған мөлдір профиль	ТУ 3461-002-44919750-12
OTX LED 595 HFR EM CF	37	2800-5800	2900	85	0.98	595x595x109, A=642	5.6	ПММА-дан жасалған мөлдір профиль	ТУ 3461-002-44919750-12
OTX LED 595 CF EM	37	2800-5800	2900	85	0.98	595x595x109, A=642	5.6	ПММА-дан жасалған мөлдір профиль	ТУ 3461-002-44919750-12
OTX LED 595 HFR ME6 CF	37	2800-5800	2900	85	0.98	595x595x109, A=642	5.6	ПММА-дан жасалған мөлдір профиль	ТУ 3461-002-44919750-12
OTX LED 595 HFR ME6 EM CF	37	2800-5800	2900	85	0.98	595x595x109, A=642	5.6	ПММА-дан жасалған мөлдір профиль	ТУ 3461-002-44919750-12
OTX LED 595 CH CF	37	2800-5800	2900	85	0.98	595x595x109, A=617	4.8	ПММА-дан жасалған мөлдір профиль	ТУ 3461-002-44919750-12

UKR

Артикул	Номинальна потужність, Вт	Кольорова температура, К	Світловий потік, люмен	Індекс кольоропередачі, Ra	Коефіцієнт потужності – не менше 0,85.	Габарити, мм	Маса, кг, не більше	Тип скла	Технічні умови
OTX LED 595 4000K bm	34	4000	3200	84	0,98	595x595x109, A=617	4,3	Прозорий профіль з ПММА	ТУ 3461-002-44919750-12
OTX LED 595 EM 4000K	34	4000	3200	84	0,98	595x595x109, A=642	5,4	Прозорий профіль з ПММА	ТУ 3461-002-44919750-12
OTX LED 595 CF	37	2800-5800	2900	85	0.98	595x595x109, A=617	4.8	Прозорий профіль з ПММА	ТУ 3461-002-44919750-12
OTX LED 595 HFR CF	37	2800-5800	2900	85	0.98	595x595x109, A=642	5.2	Прозорий профіль з ПММА	ТУ 3461-002-44919750-12
OTX LED 595 HFR EM CF	37	2800-5800	2900	85	0.98	595x595x109, A=642	5.6	Прозорий профіль з ПММА	ТУ 3461-002-44919750-12

**RUS** Данный паспорт доступен для скачивания на сайте [www.Itcompany.com](http://www.Itcompany.com) в разделе «ПРОДУКЦИЯ»

**ENG** You are welcome to download the passport in the PRODUCT section on our web-site [www.Itcompany.com](http://www.Itcompany.com)

**KAZ** Бұл төлқұжаты сіз [www.Itcompany.com](http://www.Itcompany.com) сайтынан, «ӨНІМДЕР» бөлімінен жүктеп аласыз

**UKR** Електронна версія паспорту доступна на сайті [www.Itcompany.com](http://www.Itcompany.com) в розділі «ПРОДУКЦІЯ»

OTX LED 595 CF EM	37	2800-5800	2900	85	0.98	595x595x109, A=642	5.6	Прозорий профіль з ПММА	ТУ 3461-002-44919750-12
OTX LED 595 HFR ME6 CF	37	2800-5800	2900	85	0.98	595x595x109, A=642	5.6	Прозорий профіль з ПММА	ТУ 3461-002-44919750-12
OTX LED 595 HFR ME6 EM CF	37	2800-5800	2900	85	0.98	595x595x109, A=642	5.6	Прозорий профіль з ПММА	ТУ 3461-002-44919750-12
OTX LED 595 CH CF	37	2800-5800	2900	85	0.98	595x595x109, A=617	4.8	Прозорий профіль з ПММА	ТУ 3461-002-44919750-12

**RUS** Данный паспорт доступен для скачивания на сайте [www.ltcompany.com](http://www.ltcompany.com) в разделе «ПРОДУКЦИЯ»  
**ENG** You are welcome to download the passport in the PRODUCT section on our web-site [www.ltcompany.com](http://www.ltcompany.com)  
**KAZ** Бұл төлқұжаты сіз [www.ltcompany.com](http://www.ltcompany.com) сайтынан, «ӨНІМДЕР» бөлімінен жүктеп аласыз  
**UKR** Електронна версія паспорта доступна на сайті [www.ltcompany.com](http://www.ltcompany.com) в розділі «ПРОДУКЦІЯ»