

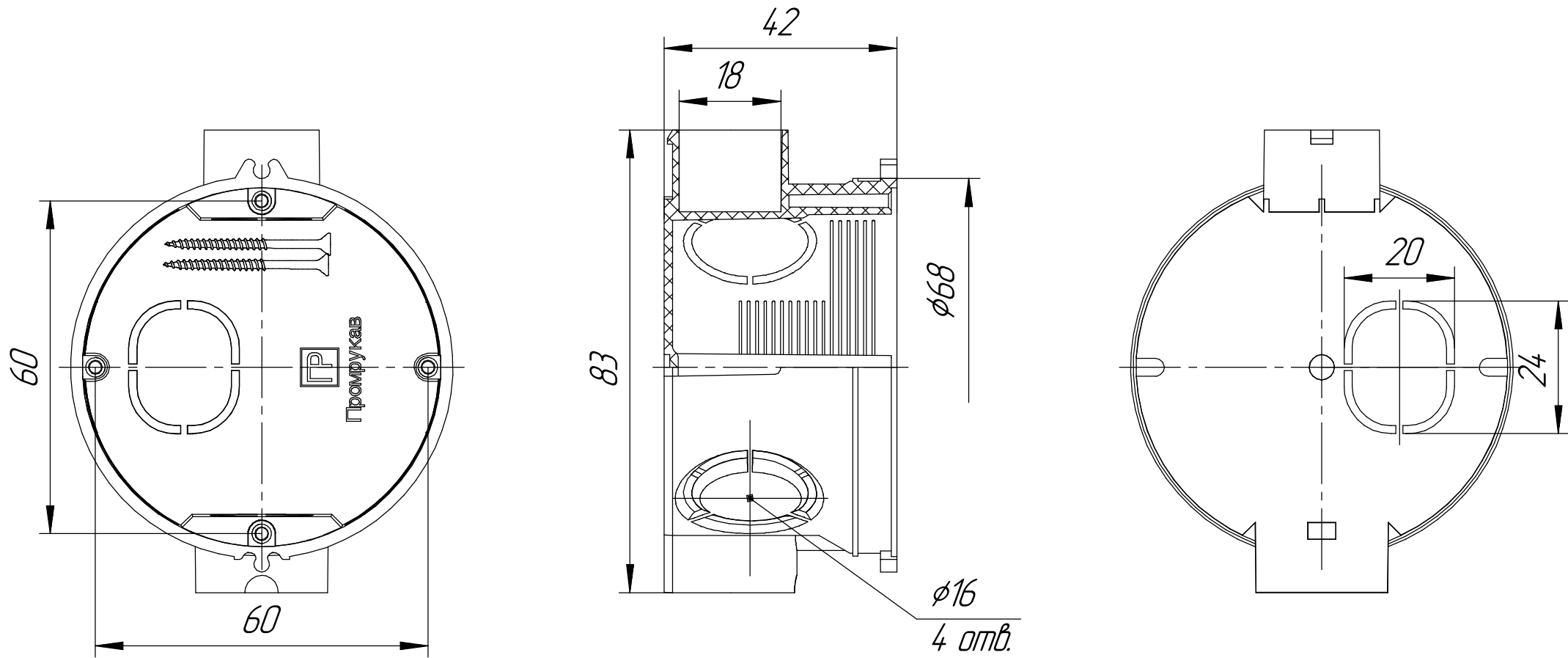

Промрукав
Русский производитель электрики



Коробка установочная 80-0500-2С стойкая к горению (ПВ-2) 68x42