





LZ

-  Паспорт
-  Паспорт
-  Төлқұжат
-  Manual



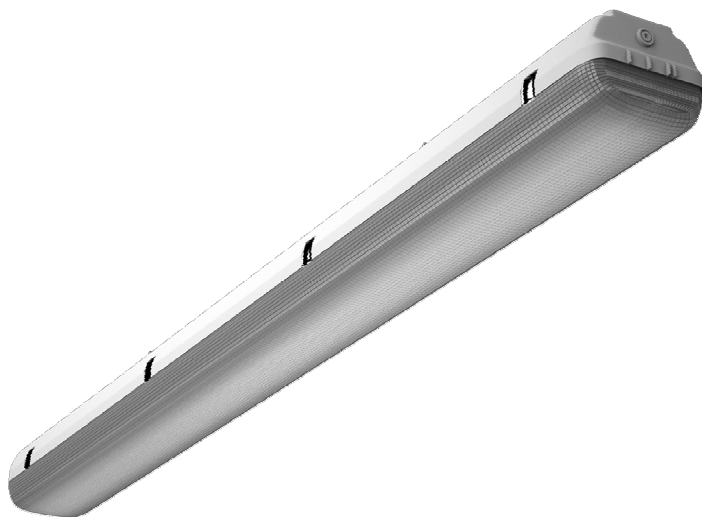

Наименование	Артикул	Мощность, Вт	Цоколь	КПД опт. сист., %
Найменування	Артикул	Потужність, Вт	Цоколь	ККД опт. сист. %
Атауы	Артикул	қуаты, В	Іргесі	ПӘК-оптикалық жүйесі. %
Name	Code	Rated power, W	Lamp socket type	Optical system efficiency, %
LZ 128 HF	1073000010	28	G5	82
LZ 128 HF ES1 *	1073000470			
LZ 136 HF ES1 new *	1073000060	36	G13	71
LZ 136 HF new	1073000050			
LZ 218 HF new	1073000140			65
LZ 228 HF	1073000180	56	G5	71
LZ 228 HF ES1 *	1073000460			
LZ 236 HF ES1 new *	1073000240	72	G13	65
LZ 236 HF new	1073000230			
LZ 258 HF ES1 new *	1073000340	116		
LZ 258 HF new	1073000330			

RU Примечания:

- Допуск на указанные номинальные значения мощности $\pm 10\%$.
- Допуск на указанное номинальное значение массы $\pm 10\%$.
- Светильники рассчитаны для работы в сети переменного тока 230-240 В, 50-60 Гц ($\pm 0,4$ Гц).
- Питающая сеть должна быть защищена от коммутационных и грозовых импульсных помех.
- Качество электроэнергии должно соответствовать ГОСТ 32144-2013.
- Для светильников с блоком резервного питания. Батарея поддерживает работу:
 - для светильников LZ 128 HF ES1, LZ 136 HF ES1 new, LZ 228 HF ES1, LZ 236 HF ES1 new время работы в аварийном режиме 2,5 ч.
 - для светильника LZ 258 HF ES1 new время работы в аварийном режиме 2 ч.
- Световой поток в аварийном режиме составляет «см. таблицу».
- Световой поток светильника определяется типом установленной лампы.
- Климатическое исполнение УХЛ2* соответствует ГОСТ 15150-69, нижнее рабочее значение окружающего воздуха -20°C , верхнее рабочее значение окружающего воздуха $+40^{\circ}\text{C}$.
- *Для этих светильников значение допустимой окружающей температуры следующее:
 - LZ 128 HF ES1 $0^{\circ}\text{C}..+40^{\circ}\text{C}$
 - LZ 136 HF ES1 new $0^{\circ}\text{C}..+40^{\circ}\text{C}$

Световой поток в аварийном режиме	Масса, кг	Длина(A), мм	Ширина (B), мм	Высота(C), мм	Установочный размер (D), мм
Світловий потік в аварійному режимі	Маса, кг	Довжина (A), мм	Ширина (B), мм	Висота (C), мм	Установчий розмір (D),мм
Апаттық режимдегі жарық ағыны	Салмағы, кг	Ұзындығы (A), мм	Ені (B), мм	Биіктігі (C), мм	Орнату өлшемі (D),мм
Luminous flux in emergency mode	Weight, kg	Length (A), mm	Width (B), mm	Height (C), mm	Mounting dimension (D), mm
-	1,82	1 224	110	103	800
13%	2,47				
10%	2,7	1 271	173		
-	1,8				
-	1,6	671	173		400
-	2,2	1 224	110		800
13%	2,85				
10%	3,35	1 271	173		
-	2,7				
6%	3,8	1 571			
-	3,15				

- LZ 228 HF ES1 0°C..+40°C
- LZ 236 HF ES1 new 0°C..+40°C
- LZ 258 HF ES1 new 0°C..+40°C
- Степень IP соответствует ГОСТ 14254-96.
- Тип рассеивателя: Прозрачный рассеиватель.
- Тип лампы: ЛЛ - Люминесцентная лампа
- Подробнее об указанных в таблице размерах светильника смотрите в разделе "Габаритные и установочные размеры светильника".

Ukr Примітка:

- Допуск на вказані номінальні значення потужності $\pm 10\%$.
- Допуск на вказане номінальне значення маси $\pm 10\%$.
- Світільники розраховані для роботи в мережі змінного струму 230-240 В ($\pm 10\%$), 50-60 Гц ($\pm 0,4$ Гц).
- Мережа живлення повинна бути захищена від комутаційних та грозових імпульсних перешкод.
- Якість електроенергії повинна відповідати ГОСТ 13109-97.
- Для світільників з блоком резервного живлення: Батарея підтримує роботу :
 - для світільників LZ 128 HF ES1, LZ 136 HF ES1 new, LZ 228 HF ES1, LZ 236 HF ES1 new час роботи в аварійному режимі 2,5 г.

- для світильника LZ 258 HF ES1 new час роботи в аварійному режимі 2 г.
- Світловий потік в аварійному режимі складає «див. таблицю».
- Світловий потік світильника визначається типом встановленої лампи.
- Кліматичне виконання УХЛ2 * відповідає ГОСТ 15150-69, нижнє робоче значення навколишнього повітря -20°C, верхнє робоче значення навколишнього повітря +40°C.
- * Для цих світильників значення допустимої навколишньої температури наступне:
- LZ 128 HF ES1 0°C..+40°C
- LZ 136 HF ES1 new 0°C..+40°C
- LZ 228 HF ES1 0°C..+40°C
- LZ 236 HF ES1 new 0°C..+40°C
- LZ 258 HF ES1 new 0°C..+40°C
- Ступінь IP відповідає ГОСТ 14254-96.
- Тип розсіювача:Прозорий розсіювач.
- Тип лампи: ЛЛ -Люмінесцентна лампа
- Детальніше про зазначені в таблиці розміри світильника дивіться в розділі "Габаритні та установочні розміри світильника".

kaz Ескертулер:

- $\pm 10\%$ көрсетілген номиналды қуаттылығының мәндеріне рұқсат.
- $\pm 10\%$ салмақтығы, көрсетілген жарық ағының номиналды мәндеріне рұқсат.
- Шамшырақтар 230-240 В ($\pm 10\%$), 50-60 Гц ($\pm 0,4$ Гц) айналымы тоқ желісінде жүйесінде жұмыс жасауға есептелінген.
- Қуаттандыру желісі коммуникациялық және найзағай кедергілерінен қорғанылуы тиіс.
- Электр энергиясының сапасы ГОСТ 32144-2013 сәйкес келуі керек.
- Резервтік қоректендіру блогы бар шамшырақтар үшін. Батарея жұмысын қамтамасыз етеді:
- LZ 128 HF ES1, LZ 136 HF ES1 new, LZ 228 HF ES1, LZ 236 HF ES1 new шамшырақтар үшін апаттық режимдегі жұмыс уақыты 2,5 сағ.
- LZ 258 HF ES1 new шамшырақ үшін апаттық режимдегі жұмыс уақыты 2 сағ.
- Апаттық режимде жарық ағыны құрайды "кестені қараңыз".
- Шамшырақтың жарық ағыны белгіленген шамдар түрімен анықталады.
- Ауа райының мәні ОСК2* 15150-69 МЕМСТ-іне, қоршаған ауаның төмен жұмыс мәні -20°C, қоршаған ауаның жоғарғы жұмыс мәні сәйкес келеді +40°C.
- *Осы шамшырақтар үшін рұқсат етілген қоршаған температуралық нұсқаулар келесі болады:
- LZ 128 HF ES1 0°C..+40°C
- LZ 136 HF ES1 new 0°C..+40°C
- LZ 228 HF ES1 0°C..+40°C
- LZ 236 HF ES1 new 0°C..+40°C
- LZ 258 HF ES1 new 0°C..+40°C
- Қорғау дәрежесі IP, МЕМСТ 14254-96 сәйкес келеді.
- Қорғаныш шыны түрі:Жылтыр шашыратқыш.
- Шам түрлері :ЛЛ - Люминисцентті шам
- Кестеде көрсетілген шамдалдың өлшемдері туралы толығырақ мәліметті "Шамдалдың габариттік және орнату өлшемдері" бөлімінен қараңыз.

en Notes:

- Rated power consumption tolerance $\pm 10\%$.
- Rated weight tolerance $\pm 10\%$.
- The luminaries are designed for operation in AC 230-240 V ($\pm 10\%$), 50-60 Hz (± 0.4 Hz) network.
- The supply mains must be protected from communication and electric impulse noise.

- The main characteristics of line voltages at a network user's supply terminals in public AC electricity networks should comply EN 50160-2010.
- For luminaries with backup power supply. The battery will provide power for:
 - for luminaries LZ 128 HF ES1, LZ 136 HF ES1 new, LZ 228 HF ES1, LZ 236 HF ES1 new operation time in emergency state is 2,5 h.
 - for luminaire LZ 258 HF ES1 new operation time in emergency state is 2 h.
- Luminous flux in emergency mode pls "see table".
- Luminaire's luminous flux depends on lamp type installed.
- Climatic application Clm App2* according to IEC 60721-2-1, lowest operating temperature is -20°C, highest operating temperature is +40°C.
- *Ambient temperature is:
 - LZ 128 HF ES1 0°C..+40°C
 - LZ 136 HF ES1 new 0°C..+40°C
 - LZ 228 HF ES1 0°C..+40°C
 - LZ 236 HF ES1 new 0°C..+40°C
 - LZ 258 HF ES1 new 0°C..+40°C
- Luminaire corresponds to the protection classification IP by IEC 60529
- Diffuser type: Transparent diffuser.
- Lamp type:ЛЛЛ - Fluorescent lamp
- Further information about luminaire's dimensions shown in the table, please see "Overall and installation dimensions" section.

Комплект поставки

- Светильник, шт - 1
- Паспорт, шт - 1
- Упаковка, шт - 1
- Стартеры (для светильников с ЭМПРА), по числу ламп

Назначение и общие сведения

- Светильник потолочный, предназначен для общего освещения административно-общественных и производственных помещений.
- Светильник соответствует требованиям безопасности ТР ТС 004/2011 «О безопасности низковольтного оборудования», ТР ТС 020/2011 «Электромагнитная совместимость технических средств», ГОСТ CISPR 15-2004 (напряжение промышленных радиопомех) и ГОСТ Р 51317.3.2-2006 (гармонические составляющие тока).

Указания по технике безопасности

- Не производить никаких работ со светильником при поданном на него напряжении.

- Запрещается эксплуатация светильника без защитного заземления.



- Запрещается эксплуатация светильника с поврежденным рассеивателем.



- Запрещается самостоятельно производить разборку, ремонт или модификацию светильника. В случае возникновения неисправности необходимо сразу отключить светильник от питающей сети.

- Светильник прошел высоковольтное испытание на электрическую прочность изоляции на основании требований ГОСТ Р МЭК 60598-1-2011

- Запрещается накрывать светильник теплоизолирующим материалом.

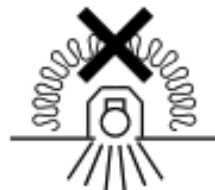

Правила эксплуатации и установка

Эксплуатация светильника должна производиться в соответствии с «Правилами технической эксплуатации электроустановок потребителей». Установку, чистку светильника и замену компонентов производить только при отключенном питании. Очистку рассеивателя светильника производить по мере его загрязнения, мягкой тканью, смоченной в мыльном растворе.

1. С распакованного светильника снять рассеиватель.



2. Вынуть монтажную панель.

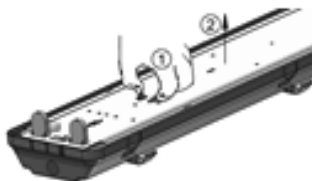

3. Установка корпуса.

4. Установка на опорную поверхность



5. Установка на подвесах.



6. Ввести сетевые провода в корпус светильника через гермоизолятор, в котором предварительно сделать отверстие, профиль которого должен соответствовать профилю вводимого кабеля, но иметь меньшие габаритные размеры. Гермоизоляторы вставить в уплотняемые отверстия корпуса.



7. Подключить сетевой провод к клеммной колодке на монтажной панели в соответствии с указанной полярностью:



8. Вщелкнуть монтажную панель в корпус светильника. Вставить люминесцентные лампы.

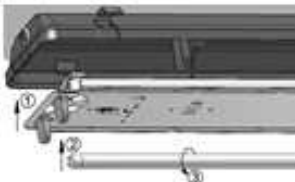

9. Одеть рассеиватель на корпус светильника и закрепить его защелками.



10. Для светильников с ЭПРА схема электрических соединений приведена на корпусе ЭПРА.

11. Светильник, укомплектованный электронным пускорегулирующим аппаратом и блоком резервного питания.

11.1. Ввести сетевые провода в корпус через уплотняемое отверстие и подключить их к клеммной колодке на панели в соответствии с указанной полярностью на клеммы L1, N1.

11.2. Подключить к контактным зажимам L2, N2 питающие провода, обеспечивающие непрерывный заряд батареи.

11.3. К контактным зажимам 1, 2 можно присоединить выключатель, исключающий срабатывание резервного источника питания и разряд батареи в нерабочее время.

12. При монтаже светильников необходимо использовать комплект креплений ХЗ (в комплект поставки не входит), в случае использования иных установочных элементов гарантия на светильники не распространяется.

**Установку и подключение светильника должен выполнять специалист
–электромонтажник, соответствующей квалификации.**

Габаритные и установочные размеры светильника

1.



Схема подключения

1. Схема подключения светильника к питающей сети.



2. Схема подключения светильника к питающей сети с блоком резервного питания (на рис. а - блок резервного питания).

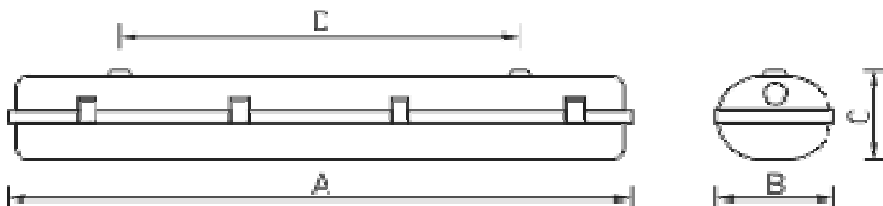
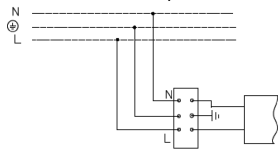

Гарантийные обязательства

- Завод-изготовитель обязуется безвозмездно отремонтировать или заменить светильник, вышедший из строя не по вине покупателя в условиях нормальной эксплуатации, в течение гарантийного срока.
- Светильник является обслуживаемым прибором. При установке светильника необходимо предусмотреть возможность свободного доступа для его обслуживания или ремонта. Завод-производитель не несет ответственности и не компенсирует затраты, связанные со строительными-монтажными работами и наймом специальной техники при отсутствии свободного доступа к светильнику для его обслуживания или ремонта.
- Гарантийный срок – 36 месяцев с даты поставки светильника.
- Гарантийные обязательства не признаются в отношении изменения оттенков окрашенных поверхностей и пластиковых частей в процессе эксплуатации.
- Гарантийный срок на блоки резервного питания (поставляемые в комплекте с аккумуляторной батареей), а также на компоненты систем управления освещением (поставляемые без светильников), составляет 12 (двенадцать) месяцев с даты поставки.
- Для ламповых светильников гарантийные обязательства не распространяются на лампы и иные источники света (в комплект Товара не входят), а также стартеры для люминесцентных ламп.
- Световой поток в течение гарантийного срока сохраняется на уровне не ниже 70% от заявляемого номинального светового потока, значение коррелированной цветовой температуры и область допустимых значений коррелированной цветовой температуры в течение гарантийного срока - согласно приведенным в ГОСТ Р 54350.
- Гарантия сохраняется в течение указанного срока при условии, что сборка, монтаж и эксплуатация светильников производится специально обученным техническим персоналом и в соответствии с паспортом на изделие.
- Срок службы светильников в нормальных климатических условиях при соблюдении правил монтажа и эксплуатации составляет:
 - 8 лет – для светильников, корпус и/или оптическая часть (рассеиватель) которых изготовлены из полимерных материалов.
 - 10 лет – для остальных светильников.
- Производитель оставляет за собой право на внесение изменений в конструкцию изделия улучшающие потребительские свойства. Кроме того, производитель не несет ответственности за возможные опечатки и ошибки, возникшие при печати.

- Хранение и транспортировка.

Светильники должны храниться в закрытых сухих, проветриваемых помещениях при температуре от -25 до +50°С и относительной влажности не более 80%. Не допускать воздействия влаги. Транспортировать в упаковке производителя любым видом транспорта при условии защиты от механических повреждений и непосредственного воздействия атмосферных осадков.

NiCd, NiMH аккумуляторы: Температурный диапазон -20 ° С до + 35 ° С

При длительном хранении более полугода рекомендуется производить заряд аккумуляторов – 5 циклов заряда разряда.

Свидетельство о приемке

Светильник соответствует ТУ 3461-001-44919750-12 и признан годным к эксплуатации. Светильник сертифицирован.

Дата выпуска _____

Контролер _____

Упаковщик _____

Адрес завода-изготовителя: 390010, г. Рязань, ул. Магистральная д.11-а.

Дата продажи _____

Штамп магазина

Более подробную информацию Вы можете найти на нашем сайте www.LTcompany.com

Телефон бесплатной горячей линии

8 800 333-23-77

Комплект поставки

- Світильник, шт - 1
- Паспорт, шт - 1
- Упаковка, шт - 1
- Стартери (для світильників з ЕмПРА), за кількістю ламп

Призначення та загальні відомості

- Світильник стельовий, призначений для загального освітлення адміністративно-громадських та виробничих приміщень.
- Світильник відповідає вимогам безпеки "Технічного регламенту безпеки низьковольтного електричного обладнання", "Технічного регламенту з електромагнітної сумісності обладнання", ДСТУ EN 55015:2014 та ДСТУ 3680-98.

Вказівки з техніки безпеки

Не проводити ніяких робіт зі світильником при поданій на нього напрузі.

Забороняється експлуатація світильника без захисного заземлення.

Забороняється експлуатація світильника з пошкодженим розсіювачем.

Забороняється самостійно здійснювати розбирання, ремонт або модифікацію світильника. У випадку виникнення несправності необхідно одразу відключити світильник від мережі живлення.

Світильник пройшов високовольтне випробування на електричну міцність ізоляції на основі вимог ГОСТ Р МЭК 60598-1-2011.

Забороняється накривати світильник теплоізоляційним матеріалом.

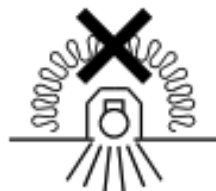

Правила експлуатації та установка

Експлуатація світильника повинна проводитися відповідно до «Правил технічної експлуатації електроустановок споживачів».

Установку, чистку світильника та заміну компонентів проводити тільки при відключеному живленні. Чистку розсіювача світильника виконувати в міру його забруднення, м'якою тканиною, змоченою в мильному розчині.

1. З розпакованого світильника зняти розсіювач.



2. Вийняти монтажну панель.

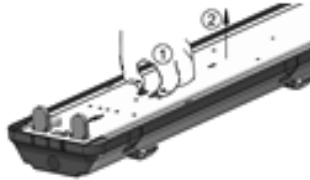

3. Установка корпусу.

4. Установка на опорну поверхню.



5. Установка на підвісах.



6. Ввести мережеві дроти в корпус світильника через гермоізолятор, у якому попередньо зробити отвір, профіль якого повинен відповідати профілю кабелю, що вводиться, але мати менші габаритні розміри. Гермоізолятори вставити в ущільнювані отвори корпусу.



7. Підключити мережний провід до клемної колодки на монтажній панелі відповідно до зазначеної полярності.



8. Вклацнути монтажну панель у корпус світильника. Вставити люмінесцентні лампи.

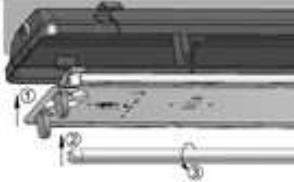

9. Одягнути розсіювач на корпус світильника і закріпити його засувками.



10. Для світильників з ЕПРА схема електричних з'єднань наведена на корпусі ЕПРА.

11. Світильник, укомплектований електронним пускорегулюючим апаратом та блоком резервного живлення.

11.1. Ввести мережні проводи у корпус через отвір, що ущільнюється і підключити їх до клемної колодки на панелі відповідно до зазначеної полярності на клеми L1, N1.

11.2. Підключити до контактних затискачів L2, N2 проводи живлення, що забезпечують безперервний заряд батареї.

11.3. До контактних затискачів 1, 2 можна приєднати вимикач, що виключає спрацювання резервного джерела живлення і розряд батареї в неробочий час.

12. При монтажі світильників необхідно використовувати комплект кріплень X3 (в комплект поставки не входить), в разі використання інших настановних елементів гарантія на світильники не поширюється.

Установку і підключення світильника повинен виконувати фахівець - електромонтажник, відповідної кваліфікації.

Габаритні та установочні розміри світильника

1.



Схема підключення

1. Схема підключення світильника до мережі живлення.



2. Схема підключення світильника до мережі живлення з блоком резервного живлення (на мал. а - блок резервного живлення).

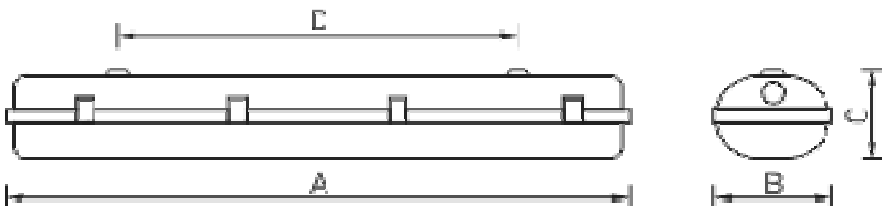
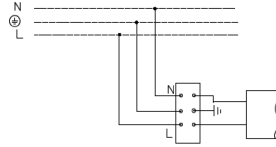
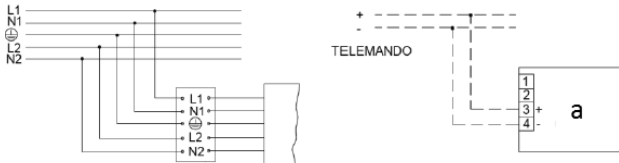

Гарантійні обов'язки

- Завод-виробник зобов'язується безкоштовно відремонтувати чи замінити світильник, який вийшов з ладу не з вини покупця за умов нормальної експлуатації та при дотриманні правил монтажу протягом гарантійного терміну.
- Світильник є обслуговуючим приладом. При установці світильника необхідно передбачити можливість вільного доступу для його обслуговування або ремонту. Завод-виробник не несе відповідальності та не компенсує витрати, пов'язані з будівельно-монтажними роботами та наймом спеціальної техніки при відсутності вільного доступу до світильника для його обслуговування або ремонту.
- Гарантійний термін - 36 місяців з дати поставки світильника.
- Гарантійні зобов'язання не визнаються щодо зміни відтінків пофарбованих поверхонь та пластикових частин в процесі експлуатації.
- Гарантійний термін на блоки резервного живлення (поставляються в комплекті з акумуляторною батареєю), а також на компоненти систем управління освітленням (що поставляються без світильників), становить 12 (дванадцять) місяців з дати поставки.
- Для лампових світильників гарантійні зобов'язання не поширюються на лампи та інші джерела світла (до комплекту Товару не входять), а також стартери для люмінесцентних ламп.
- Світловий потік протягом гарантійного терміну зберігається на рівні не нижче 70% від заявленого номінального світлового потоку, значення корелятивною колірної температури та область допустимих значень корельованих колірної температури протягом гарантійного терміну - згідно з наведеними в ГОСТ Р 54350.
- Гарантія зберігається протягом зазначеного строку за умови, що зборка, монтаж і експлуатація світильників проводиться спеціалізованим технічним персоналом і відповідно до паспорта на виріб.
- Термін служби світильників в нормальних кліматичних умовах при дотриманні правил монтажу та експлуатації становить:
 - 8 років - для світильників, корпус та/або оптична частина (розсіювач) яких виготовлені з полімерних матеріалів.
 - 10 років - для інших світильників.
- Виробник залишає за собою право на внесення змін в конструкцію виробу що покращують споживчі властивості. Крім того, виробник не несе відповідальності за можливі опечатки та помилки, що виникли при друку.

- Зберігання і транспортування.

Світильники повинні зберігатися в закритих сухих, провітрюваних приміщеннях при температурі від -25 до + 50 ° С та відносній вологості не більше 80%. Не допускати впливу вологи.

Транспортувати в упаковці виробника будь-яким видом транспорту за умови захисту від механічних пошкоджень та безпосереднього впливу атмосферних опадів.

NiCd, NiMH акумулятори: Температурний діапазон - 20 ° С до + 35 ° С

При тривалому зберіганні понад півроку рекомендується проводити заряд акумуляторів - 5 циклів заряду розряду.

Штамп магазину

Більш детальну інформацію Ви можете знайти на нашому сайті www.LTcompany.com

Телефон безкоштовної гарячої лінії

0038 044 364 2424

Жеткізілім жиынтығы

- Шамдал, дана - 1
- Төлқұжат, дана - 1
- Орам, дана - 1
- Шамдар саны бойынша стартерлер (ЭМПРА-сы бар шамдалдар үшін)

Міндетті және жалпы мәліметтер

- төбелі Шамдал, өкімшілік-қоғамдық және өндірістік үй-жайларды жалпы жарықтандыру үшін арналған.
- Шамшырақ КО ТР 004/2011 "төмен вольтті жабдықтардың қауіпсіздігі туралы", ТР ТС 020/2011 "техникалық құралдардың Электромагниттік үйлесімділігі", МЕМСТ CISPR 15-2004 (индустриялық бөгеуілдерден кернеуі) және МЕМСТ Р 51317.3.2-2006 (гармониялық тоқ құраушылары) талаптарына сәйкес келеді.

Міндеті және жалпы мәліметтер

- Тоқ жүйесінде кернеу берген кезде шамшашырақпен ешқандай жұмыс жүргізуге болмайды.

- Қорғаныс жерге қосу қамтамасыз етілмеген шамшырақты эксплуатациялауға тыйым салынады.



- Шашыратқышы бүлінген шамшырақты эксплуатациялауға тыйым салынады.



- Шамшырақты өз бетіңізбен бөлшектеуге, жөндеуге немесе өзгертуге тыйым салынады. Ақаулық болған жағдайда шамшырақты қуат көзінен дереу ажырату керек.

- Шамшырақ оқшаулауыштығының жоғарғы кернеулі токты өткізбейтіні оқшаулау қабатын тексеру сынағында дәлелденді және МЕМСТ Р МЭК 60598-1-2011 талаптарына сай.

- Шамшырақты жылуоқшаулағыш матамен жабуға тыйым салынады.

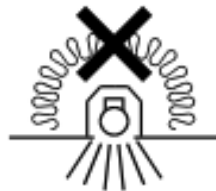

Пайдалану және орнату қондыру ережелері

Шамшырақтың пайдалану "Тұтынушылардың электр қондырғыларын техникалық пайдалану ережелеріне " сәйкес келу керек.

Орнату, шамды тазалау және компоненті ауыстыру тек тоқтан ажыратылған кезде жүргізуге болады. Шамшырақтың шашыратқышын ластанған сайын сабын ерітіндісінде суланған жұмсақ матамен тазалау қажет.

1. Шам Линзаны жою үшін ашылатын.



2. Монтаж панелін шығарыңыз.

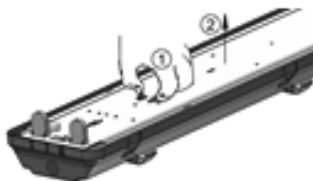

3. Корпусты орнату.

4. Тірек бетіне орнату.



5. Ілгіштерге орнату.



6. Өткізілетін сымның диаметрінен диаметрі кіші және алдын ала жасалған дөңгелек тесігі гермоизолятор арқылы желі сымдарды өткізу қажет. Гермоизоляторларды корпусның нығыздау тесіктерінен өткізу қажет.



7. Көрсетілген кереғарлыққа (полярылыққа) сәйкес желі сымын клемма қалыбына қосу қажет.



8. Монтаж тілемшесін шам корпусының ішіне итермелеп салыңыз. Люминесцентті шамдалдарды ішіне салыңыз.

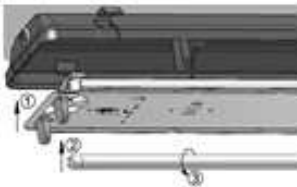

9. Шашыратқышты шамдал корпусына орнатып, ілгешектермен оны бекітіңіз.



10. ЭПРА-тымен жабдықталған шамдалдардың электр қосылулар сызбасы ЭПРА корпусында көрсетілген.

11. Электронды басқару реттеу аппараты мен блогымен жабдықталған шамдал.

11.1. L1, N1 клеммалар үшін көрсетілген кереғарлыққа (полярилыққа) сәйкес нығыз тесіктері арқылы желі сымдарын панельдегі клемма қалыбына қосу қажет.

11.2. Батареяның үздіксіз қуатпен қамтамасыз ететін қуат сымдарын түйісу L2, N2 қысқыштарға қосу қажет.

11.3. 1, 2 түйісу қысқыштарға, жұмыстан тыс сақтық (резервтік) қуат көзінің қосылуын алдын алатын ажыратқышты қосуға болады.

12. Шамдалдарды құрастырғанда Х3 тіреуіш жиынтығын (ол жеткізілім жиынтығына кірмейді) пайдалану қажет, егер басқа тіреуіш элементтер пайдаланылатын болса шамдалдарға кепілдіктер берілмейді.

Шамшырақты орнату және қосу жұмыстарын маман - біліктілігі сәйкес электрмонтаждаушы орындауы керек.

Шамшырақтың габариттік және орнату өлшемдері

1.

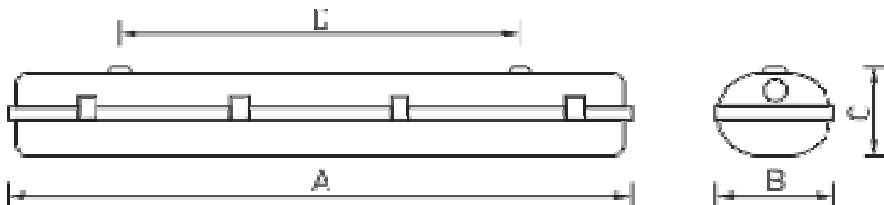

Қосу сызбасы

1. Шамдалдың қуаттандыру желісіне қосылу сызбасы.

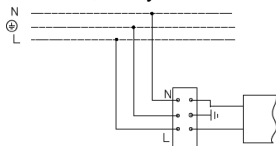

2. Резервтік қуаттандыру блогы бар қуаттандыру желісіне қосу сұлбасы : (сур. а - Резервтік қуаттандыру блогы).



Кепілдік міндеттемелері

- Өндіруші зауыт кепілдік мерзім кезеңінде қалыпты пайдаланылған және орнату ережелері сақталған жағдайда сатып алушының кінәсінен тыс істен шыққан шамшырақты ақысыз жөндеуге немесе алмастыруға міндеттенеді.
- Шамшырақ қызмет көрсету құрылғысы боп табылады. Шамшырақты қондырғанда оның еркін қызмет көрсету немесе жөндеу кезіндегі кедергісіз қол жеткізуін қамтамасыз ету қажет. Өндіруші-зауыт шамшырақтың техникалық қызмет көрсету немесе жөндеу жұмыстарын өткізу үшін шамшыраққа еркін қол жеткізу болмаған кезде құрылыс жұмыстары немесе арнайы жабдықтарды жалдауға байланысты шығындарды өтемейді және оған жауапты емес.
- Кепілдік мерзімі - шамшырақ жеткізілген күннен бастап 36 ай.
- Кепілдік міндеттері эксплуатация барысында боялған беттің және пластик беттердің өзгеруіне орындалмайды.
- Резервтік қоректендіру блоктарының (аккумулятор батареясымен жинақта жеткізілетін), сонымен бірге жарықтандыруды басқару жүйесінің құраушыларының кепілдік мерзімі жеткізілген күннен бастап 12 (он екі) айды құрайды.
- Шамдары бар шамшырақтарға (тауар жиынтығына кірмейді) жарық көзінің басқа түрлеріне, сондай-ақ, люминесцентті шамдар үшін арналған стартерлерге кепілдік берілмейді.
- Жарық ағыны кепілдік мерзімінің барысында ұсынылатын номинал жарық ағынынан 70% төмен емес деңгейінде сақталады, кепілдік мерзімінің барысында өзгертілген түс температурасының мәні және өзгертілген түс температурасының рұқсат етілген мәндерінің аумағы - ГОСТ Р 54350 келтірілген мәндерге сәйкес.
- Жинақтау, қондыру және қызмет көрсетуі өнімге берілген төлқұжатқа сәйкес келетін болса, кепілдік көрсетілген мерзімге дейін сақталынады.
- Қалыпты климаттық жағдайда монтаж және эксплуатация ережелерін орындаған кезде шамшырақтардың жарамдылық мерзімі келесідей болады:
8 жыл - корпусы және/немесе оптикалық бөлігі (шашыратқыш) полимер материалдан жасалған,
10 жыл - басқа шамдалдар үшін.
- Өндірушіде осы бұйымның құрылымына тұтыну қасиеттерін жақсарту мақсатында өзгерістер енгізу құқығы болады. Сонымен қатар, өндіруді баспа барысындағы баспа қателері мен басқа да қателер үшін жауапты болмайды.
- "Сақтау және тасымалдау.
Шамшырақтар жабық, құрғақ, желдетілетін үй-жайларда, температурасы -25 тен +50°C, және салыстырмалы ылғалдылығы 80% - дан асырмай сақталуы тиіс. Ылғал ықпал етуіне жол берменіз.
Тасымалдау өндірушінің қаптамасында, көліктің кез келген түрімен, механикалық бүлінуден және тікелей әсер етуінен, атмосфералық жауын-шашынан қорғанысы бар жағдайда мүмкін."
NiCd, NiMh аккумуляторлары: Температуралық диапазондары - 20 ° C -тан + 35 ° C дейін
Жарты жылдан астам уақытта сақтау үшін аккумулятор қуаттандыруы -5 қуатсыздандыру циклімен істен шығуы ұсынылады

Дүкен мөртаңбасы

Толық ақпаратты сіз біздің веб-сайтымызда www.LTcompany.com көре аласыз.

Тегін желісінің телефоны

8 800 099-77-70

DELIVERY SET

- Luminaire, pcs - 1
- Manual, pcs - 1
- Package, pcs - 1
- Starters (for luminaries with EmCG), according to lamps amount

FUNCTION

- Luminaire ceiling, is intended for general illumination of public administrative and production facilities.
- Luminaire corresponds to the safety requirements IEC 60598-2-2, EN 55015.

SAFETY NOTICE

- Never work on the luminaire when voltage is switched on.
- Do not operate the luminaire without protective grounding.
- Only operate the luminaire if the diffuser is undamaged.

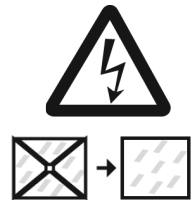

- The light source contained in this luminaire shall only be replaced by the manufacturer or his service agent or a similar qualified person. In case of a malfunction, immediately unplug the luminaire from the mains supply.
- Luminaire has passed a high voltage test for insulation and electric strength according to IEC 60598-1.

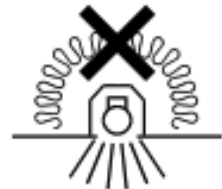

- Do not cover the luminaire with insulating material.

INSTALLATION AND OPERATION RULES

The luminaire should be used according to «Standard code of customer electrical installations». Installation, cleaning and replacing of the components should be done only with the main power off. The diffuser should be cleaned with soft cloth and mild detergent.

1. Remove the diffuser from unpacked luminaire.



2. Remove the assembly panel.

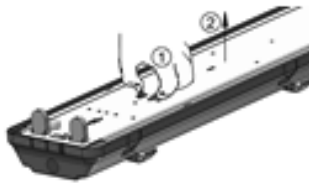

3. Body installation.

4. Bearing surface installation.



5. Pendants installation.



6. Put mains cable through cable gland, which should have previously made hole with form of mains cable profile and a bit less in size. Place the cable glands in appropriate holes in luminaire's body.



7. Connect mains cable to terminals on mounting panel according to polarity shown.



8. Click the assembly panel into luminaire's body. Install fluorescent lamps.

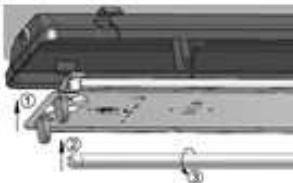

9. Replace the diffuser on luminaire's body and fix it with the snap locks.



10. For luminaires with electronic control gear (ECG) electrical connection scheme is shown on ECG casing.

11. Luminaire equipped with ECG and backup power supply.

11.1. Put mains cable through sealed hole into luminaire's casing and connect them to panel terminals according to shown polarity L1, N1.

11.2. Connect to terminals L2, N2 power wires for constant battery charging.

11.3. Switch can be connected to terminals 1,2 to prevent unauthorized activation of backup power supply and battery discharge when luminaire is not working.

12. Luminaire installation should be done with X3 mounting hardware kit (doesn't included). Using of other mounting hardware will void the warranty.

These instructions assume expert knowledge corresponding to a completed professional education as an electrician.

Overall and installation dimensions, mm

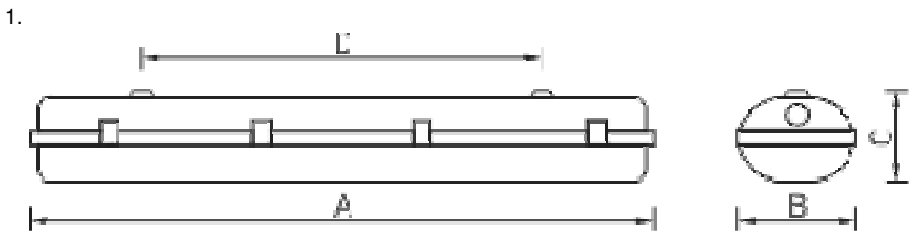

CONNECTION SCHEMES

1. CONNECTION SCHEME

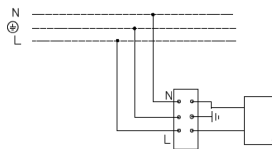

2. Mains connection scheme with backup power supply: (fig. a - backup power supply).

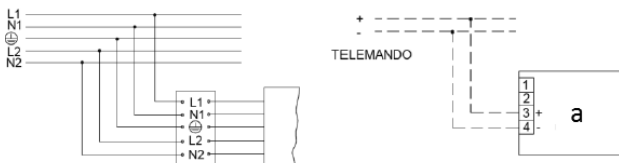

WARRANTY

- The manufacturer shall repair or replace a luminaire that has been found to be defective under normal use through no fault of the customer, subject to the installation instructions having been followed, during the warranty period.
- The luminaire is a serviceable device. When installing the luminaire, free access should be provided for service or repair. The manufacturer is not responsible and will not compensate any expenses related to construction work, rental vehicles etc in case the repair site is not readily accessible.
- Warranty period - 36 months from date of luminaire delivery.
- Warranty does not apply to color change of painted surfaces and plastic parts during luminaire operation.
- Warranty period of emergency power supply units (supplied with rechargeable battery) and illumination control system components (supplied without luminaires) is 12 (twelve) months from date of delivery.
- For conventional (lamp) luminaires the warranty doesn't apply to lamps or other light sources (if not delivered into delivery kit), as well as fluorescent lamp starters.
- Luminous flux level is at least 70% of the nominal value during the warranty period.
- Warranty will cover the entire period, given that assembly, installation and operation of luminaires are handled by specialized technical personnel and according to the luminaire's manual.
- The service life of the luminaires under normal climatic conditions subject to installation and usage instructions is:
8 years – for luminaires with body and/or optical parts (diffuser) made of polymeric materials.
10 years - all other luminaires.
- The manufacturer reserves the right to make modifications to the product that improve its end-user performance. Moreover, the manufacturer is not liable for typographical and other errors that may have occurred in printing.
- Storage and transportation.
The luminaires should be stored in closed, dry and ventilated places with ambient temperature from -25 to +50°C and relative humidity less 80%. Keep away from water.
Transportation in manufacturer's package could be done by any mode of transport as long as protection from mechanical damage and precipitation is provided.
NiCd, NiMH batteries: temperature range - 20 ° C to + 35 ° C
During long-term storage for more than half of a year it is recommended to recharge batteries – 5 cycles of charging and discharging.

Company stamp

www.LTcompany.com

Hotline 0049 89 550 59 8611

11.05.2018 15:51:46