

Световые
Технологии

ООО «Завод «Световые технологии»

Светильник встраиваемый, серия «Punto»

Паспорт

1. Назначение

Светильник предназначен для освещения административно-общественных помещений.

Светильник соответствует требованиям безопасности ГОСТ Р МЭК 60598-2-1, ГОСТ Р МЭК 60598-1 и ЭМС ГОСТ Р 51318-99, ГОСТ Р 51514-99.

Светильник может быть установлен на опорную поверхность из нормально воспламеняемого материала.

Характеристики	Punto 27	Punto 37
Масса, кг	0,04	0,07
Ø×В, мм	Ø27×44	Ø37×35
Тип источника света	светодиод	светодиод
Мощность, Вт	1.0	3.0
Цветовая температура, К	3000	3000
Индекс цветопередачи	>80	>80

2. Комплект поставки

Светильник, шт.	1
Упаковка, шт.	1
Паспорт, шт.	1

3. Требования по технике безопасности

Установку, чистку светильника и замену компонент (ламп) производить только при отключенном питании.

4. Установка и эксплуатация

4.1. Эксплуатация светильника производится в соответствии с «Правилами технической эксплуатации электроустановок потребителей».

4.2. Установка производится согласно приведенной в данном паспорте схеме.

4.3. Загрязненные поверхности светильника очищать мягкой тканью, смоченной в слабом мыльном растворе.

5. Свидетельство о приемке

Светильник соответствует ТУ и признан годным к эксплуатации.

Дата выпуска	
Контролер	
Упаковщик	

Светильник сертифицирован.

6. Гарантийные обязательства

6.1. Завод-изготовитель обязуется безвозмездно отремонтировать или заменить светильник, вышедший из строя не по вине покупателя в условиях нормальной эксплуатации, в течение гарантийного срока.

6.2. Гарантийный срок – 36 месяцев со дня изготовления светильника.

6.3. Срок службы светильников в нормальных климатических условиях при соблюдении правил монтажа и эксплуатации составляет 8 лет.

Адрес завода-изготовителя:

390010, г. Рязань,
ул. Магистральная д.11-а.

Телефон бесплатной горячей линии:

8-800-333-23-77

Punto 27 / Punto 37

IP65 III F CE ENEC

Постоянный ток LED 1.0 Вт / 3.0 Вт



Punto 27
350 мА / 1.0 Вт

или

Punto 37
700 мА / 3.0 Вт

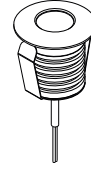
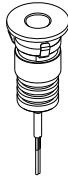

Провод входит
в комплект поставки

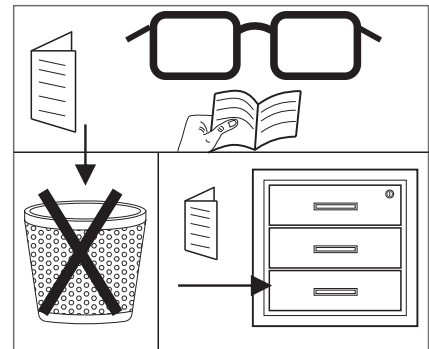
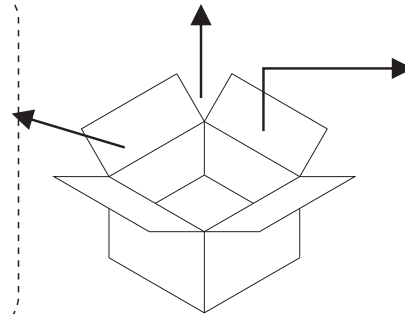
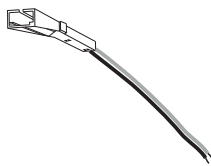

1

Punto 27 $\varnothing 23$
Punto 37 $\varnothing 32$

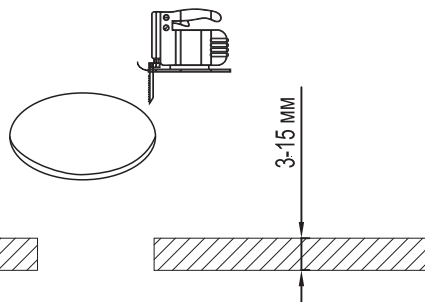

2

"+" КРАСНЫЙ

"-" ЧЕРНЫЙ

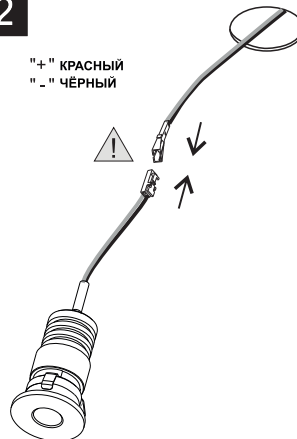

Одиночное
подключение



Групповое
подключение

3

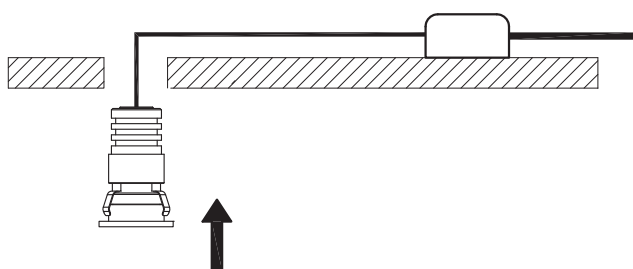

4

