

Шкафы SR2

Данные для заказа

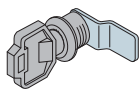

AA8001

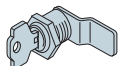

AA8002

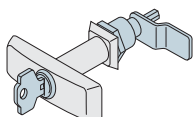

AA8003



EV1008

Системы замков

Используются вместо стандартных замков для наружных дверей. Вставки являются взаимозаменяемыми, для замены достаточно открутить одну гайку.

Описание	Код	Упаковка, шт.
Замок диам. 19 мм под ключ с 2 бородками и пластиковым ключом (зап. часть)	AA8001	1/1
Замок диам. 19 мм с вставкой и ключом типа Yale	AA8002	1/1
Замок диам. 19 мм с ручейкой и ключом типа Yale	AA8003	1/1
Замок диам. 19 мм с вставкой под треугольный ключ	AA5200	1/1
Пластиковый треугольный ключ для вставки AA5200	AA5190	1/1
Эргономичный замок со вставкой под ключ с двойным язычком	EV1008	1/1
Вставка типа Yale с единым кодом	EV1036	1/1
Вставка типа Ronis 455 для	EV1037	1/1
3 мм вставка с двойным язычком	EV1039	1/1

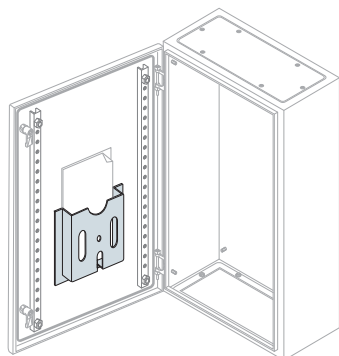

Карман для документов RAL 7035

Изготовлен из пластика, цвет RAL 7035, размер A4. Карман крепится на внутренней поверхности глухой двери шириной от 400 мм на липкую ленту.

Описание	Код	Упаковка, шт.
Пластиковый карман для документов формата A4	EV1075K	1/1

Специальные услуги по окрашиванию

Для специальных услуг по окрашиванию необходимо предоставить код шкафа SRN....SPEC (например, SRN4320SPEC VERNRSR + примечание о необходимом цвете). Необходимый цвет следует указать в заказе.

Описание	Код	Упаковка, шт.
Дополнительная плата за окраску специальным лакокрасочным покрытием SR	VERNSR	

Доступные цвета см. на стр. 8/13.

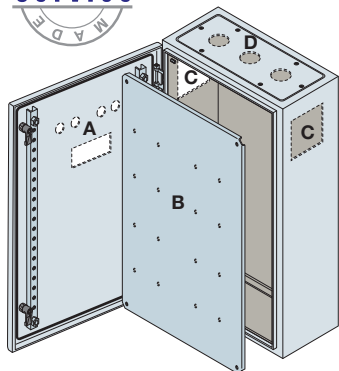

Специальные услуги по просверливанию отверстий

Итоговое увеличение стоимости зависит от количества деталей, на которых необходимо просверлить отверстия, а не от количества отверстий.

Для отдельных частей: А-дверь, В-плата, С-боковые поверхности, D-верхняя/нижняя поверхность.

Для специальных услуг по просверливанию отверстий необходимо предоставить код SRN ... SPEC и указать количество корпусов, в которых необходимо просверлить отверстия (например, SRN4320SPEC FORSR2). Следует указать расположение отверстий (см. области для сверления на с. 9/49).

Описание	Код	Кол-во шкафов
Доплата за каждую деталь, для которой выполнялось сверление (А-В-С-Д)	FORSR1	4-5-6
Доплата за каждую деталь, для которой выполнялось сверление (А-В-С-Д)	FORSR2	7-8-9
Доплата за каждую деталь, для которой выполнялось сверление (А-В-С-Д)	FORSR	≥ 10

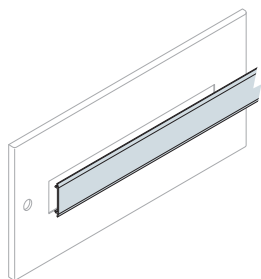

EV1137

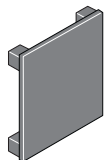
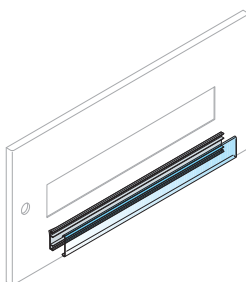
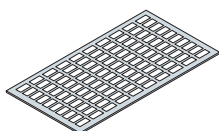
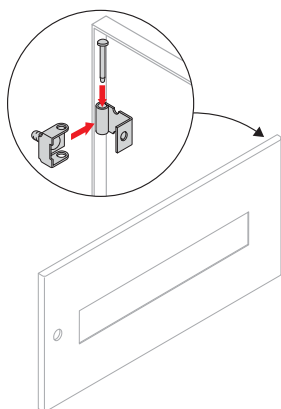
EV1135
EV1136AD1101-AD1102
AD1103-AD1104EH2118-EH2129
AD1600-AD1800

Дополнительные принадлежности для панели DIN

Рейка для закрытия отверстий, цвет RAL7035

Описание	Код	Упаковка, шт.
Заглушка Ш = 2000 мм, цвет серый RAL7035, 10 шт.	AD1086	1/10
Заглушка 24 DIN модуля, цвет серый RAL7035, Ш=600 мм, 3 шт.	AD1088	1/3
Заглушка 36 DIN модулей, цвет серый RAL7035, Ш=800 мм, 3 шт.	AD1089	1/3

Заглушки для отверстий измерительных приборов

Описание	Код	Упаковка, шт.
Заглушки для отверстий измерительных приборов 72x72 мм, 10 шт.	EV1135	1/10
Заглушки для отверстий измерительных приборов 96x96 мм, 5 шт.	EV1136	1/5
Заглушки для кнопок Ø22 мм (50 шт.)	EV1137	1/50

Клейкие держатели маркировок

Описание	Размеры, мм Ш	Код	Упаковка, шт.
Держатели маркировки 18 DIN мод. 20 шт.	325	EH2118	1/20
Держатели маркировки 29 DIN мод. 20 шт.	525	EH2129	1/20
Держатели маркировки 24 DIN мод. 20 шт.	432	AD1600	1/20
Держатели маркировки 36 DIN мод. 20 шт.	634	AD1800	1/20

Маркировка

Описание	Кол-во DIN мод.	Код	Упаковка, шт.
Маркировка 1 DIN модуль, 288 шт.	1	AD1101	1/288
Маркировка 2 DIN модуля, 192 шт.	2	AD1102	1/192
Маркировка 3 DIN модуля, 96 шт.	3	AD1103	1/96
Маркировка 4 DIN модуля, 96 шт.	4	AD1104	1/96

Петли для быстрого открывания пластронов

Описание	Код	Упаковка, шт.
Петли для панелей (10 шт.)	EH1889 ⁽¹⁾	1/10
Устройства быстрой фиксации для передних панелей (5 шт.)	EH1890	1/5

⁽¹⁾ Использовать 2 петли для панелей В=150/200/300/400 мм, 3 петли для панелей В=500/600 мм.

Шкафы AM2

Данные для заказа

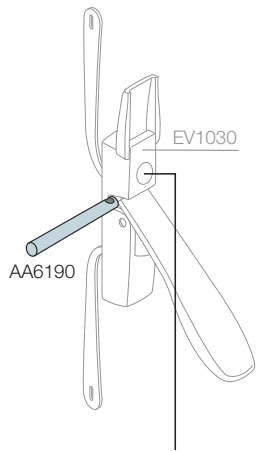

4

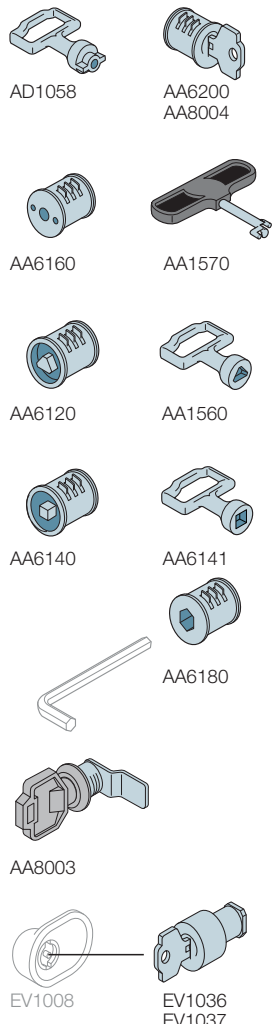

Дополнительные устройства

Системы замков

Взаимозаменяемые вкладыши с двумя бородками, поставляемые в стандартной комплектации, в комплекте с соответствующим ключом.

Описание	Код	Изделие	Цена	Упаковка, шт.
Ключ с двумя бородками из сплава Zamak (Zn + Al + Mg), для внешней одностворчатой двери	AD1058			1/1
Цилиндр типа Yale + ключ для внешней одностворчатой двери.	AA6200			1/1
Цилиндр типа Ronis E739 + ключ для внешней одностворчатой двери.	AA8004			1/1
Цилиндр типа FIST (FIAT) для внешней одностворчатой двери.	AA6160			1/1
Ключ FIAT для внешней одностворчатой двери.	AA1570			1/1
Цилиндр 6,4 мм под треугольный ключ диаметром 7,6 мм для внешней одностворчатой двери.	AA6120			1/1
Ключ под треугольный цилиндр для внешней одностворчатой двери	AA1560			1/1
Цилиндр 7 мм под квадратный ключ для внешней одностворчатой двери.	AA6140			1/1
Ключ под квадратный цилиндр для внешней одностворчатой двери	AA6141			1/1
Цилиндр 8 мм под шестигранный ключ (без ключа) для внешней одностворчатой двери	AA6180			1/1
Пластиковый ключ под треугольный цилиндр AA5200 для внешней двустворчатой двери	AA5190			1/1
Пластиковая ручка для внутренней двери со вставкой под ключ с двойной бородкой	EV1008			1/1
Вставка типа Yale с единым кодом для внутренней двери	EV1036			1/1
Вставка типа Ronis 455 для внутренней двери	EV1037			1/1
Вставка 3 мм под ключ с двойной бородкой для внутренней двери	EV1039			1/1
Вставка под ключ с двойной бородкой для ручки с замком	AA6100			1/1
Ручка с замком	EV1030			1/1
Аксессуар для блокировки рукоятки навесным замком	AA6190			1/1

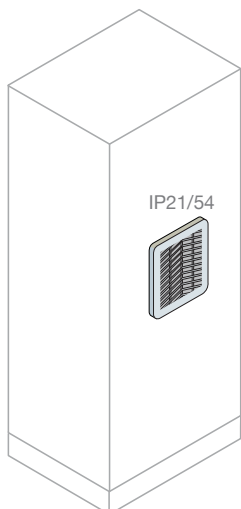

Дополнительные устройства

Комплект для естественной вентиляции IP21/54

Решетка изготовлена из изоляционного материала (HC/ABS UL94V-0), цвет RAL 7035, укомплектована фильтром тонкой очистки (620г/м2), чистка фильтров осуществляется путем стирки или выбивания, что позволяет снизить необходимость в обслуживании. Степень защиты IP21 без фильтра и IP54 с фильтром, с уплотнительной прокладкой. Соответствует UL 508 (тип 1, 12)

Описание	Воздуховод для вентиляции		Габаритные размеры (мм)		Код	Упаковка, шт.
	Без фильтра см ²	С фильтром см ²	Ш	Ш		
Комплект «решетка + фильтр»	27	6	105	105	RZA100	1/1
Комплект «решетка + фильтр»	53	10	130	130	RZA200	1/1
Комплект «решетка + фильтр»	121	22	204	204	RZA300	1/1
Комплект «решетка + фильтр»	225	32	250	250	RZA400	1/1
Комплект «решетка + фильтр»	317	55	325	325	EN0325K	1/1

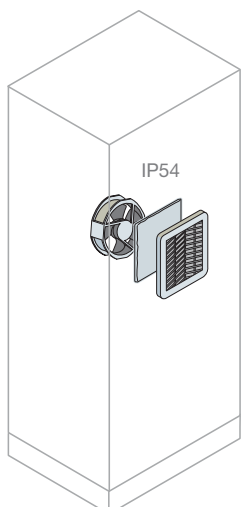

Комплект для принудительной вентиляции IP54

Решетка изготовлена из изоляционного материала (HC/ABS UL94V-0), цвет RAL 7035, укомплектована фильтром тонкой очистки (620г/м2), чистка фильтров осуществляется путем стирки или выбивания, что позволяет снизить необходимость в обслуживании. Степень защиты P54 с фильтром, с уплотнительной прокладкой. Рабочая температура -10°C +50°, уровень шума 50 дБ. Возможность реверсивного режима работы вентилятора. Соответствует UL507.

Описание	Расход (л/ч)	Емкость (м ³ /ч)	Габаритные размеры (мм)		Код	Упаковка, шт.
			Ш	Ш		
С вентилятором IP54 230 В						
Вентилятор фильтрующий	10	23	105	105	RZF100	1/1
Вентилятор фильтрующий	20	57	130	130	RZF200	1/1
Вентилятор фильтрующий	23	120	185	185	RZF300	1/1
Вентилятор фильтрующий	59	240	250	250	RZF400	1/1
Вентилятор фильтрующий	59/72	520/580	325	325	EN2325K	1/1
С вентилятором IP 54 115 В						
Вентилятор фильтрующий	10	23	105	105	EN2105K	1/1
Вентилятор фильтрующий	20	57	150	150	EN2150K	1/1
Вентилятор фильтрующий	23	120	200	200	EN2204K	1/1
Вентилятор фильтрующий	59	240	250	250	EN2250K	1/1
Вентилятор фильтрующий	71/122	520/580	325	325	EN3325K	1/1

Во всех системах принудительной вентиляции рабочее колесо вентилятора сбалансировано. Для больших типоразмеров (коды EN2325K и EN3325K) предусмотрен балансировочный зажим. Сбалансированное рабочее колесо вентилятора обеспечивает меньше шума.