



для монтажа кабельных каналов и труб



DP 9025

- 1,5-2,5 мм², Cu 3~





- С клеммами
- 10 уплотнительных мембран в стенках, закрытые кабельные вводы, герметичная зона Ø 3-14 мм, 2 уплотнительные мембраны в основании
- При монтаже кабеля в кабельных каналах и трубах
- Кабельные вводы в комплекте: 4 шт DPS 02, Герметичная зона Ø 10-13,5 мм
- Для монтажа внутри помещений / для защищенной установки на улице
- Цвет: серый, RAL 7035

Номинальное напряжение	$U_i = 690$ В перем./пост. тока
Момент затяжки клеммы	1,2 Нм
Материал:	Полистирол (PS)
Степень защиты:	IP 54
ширина	88 мм
высота	88 мм
глубина	49 мм
Вес:	0,147 кг
согласно нормам	IEC 60670-22

Чертежи

Чертеж с размерами

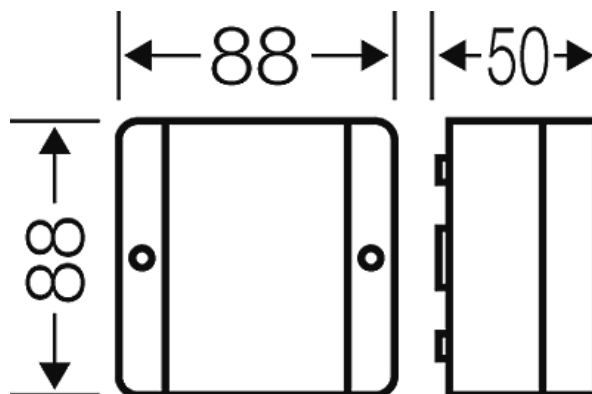

для монтажа кабельных каналов и труб



DP 9025

- 1,5-2,5 мм², Cu 3~

IP
54



Подробные размеры

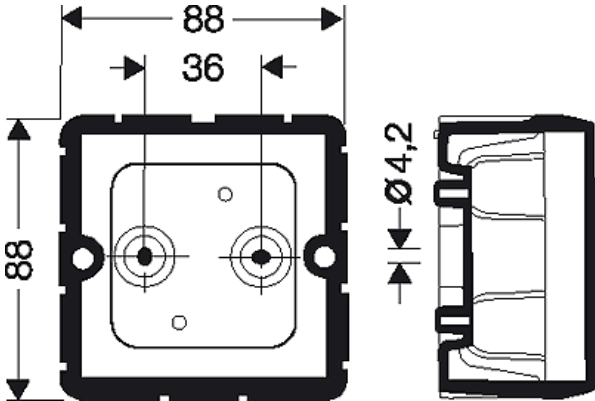

Стенки корпуса

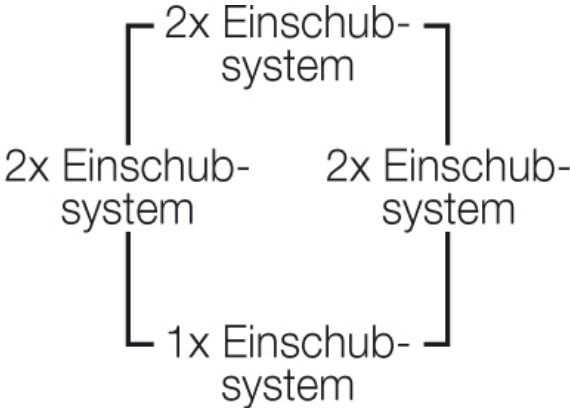

Стенки корпуса



для монтажа кабельных каналов и труб



DP 9025

- 1,5-2,5 мм², Cu 3~

IP
54



Стенки корпуса

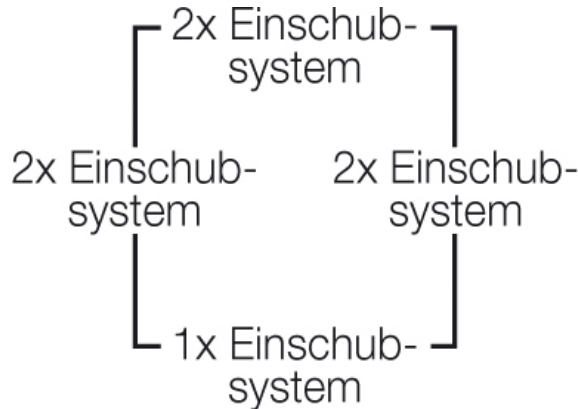

Условия работы и окружающей среды

Область применения	Пригодны для установки как внутри, так и вне помещений. При наружной установке необходима защита от воздействия окружающей среды.
Температура окружающего воздуха:	Среднее значение за 24 часа + 35 °C Максимальное значение + 40 °C Минимальное значение - 25 °C
Относительная влажность воздуха	50% при 40 °C кратковременная 100% при 25 °C
Противопожарная защита при замыканиях внутри корпуса	Требования к электрическим устройствам из правил и законов о средствах производства Минимальные требования - Испытание нитью накала согласно IEC 60695-2-11: - 650 °C для корпусов и кабельных вводов - 850 °C для токопроводящих частей
Горючесть	Испытание нитью накала IEC 60695-2-11: 750 °C стандарт UL 94: V-2
степень защиты от механических нагрузок	IK07 (2 Joule)
Токсические характеристики	без галогенов без силикона "без силикона и галогена" в соответствии с испытанием на кабелях и изолированных проводах - выделение дымовых газов - согласно IEC 60 754-2
Примечание:	Свойства материала см. в Технических данных