

CHNT

Empower the World

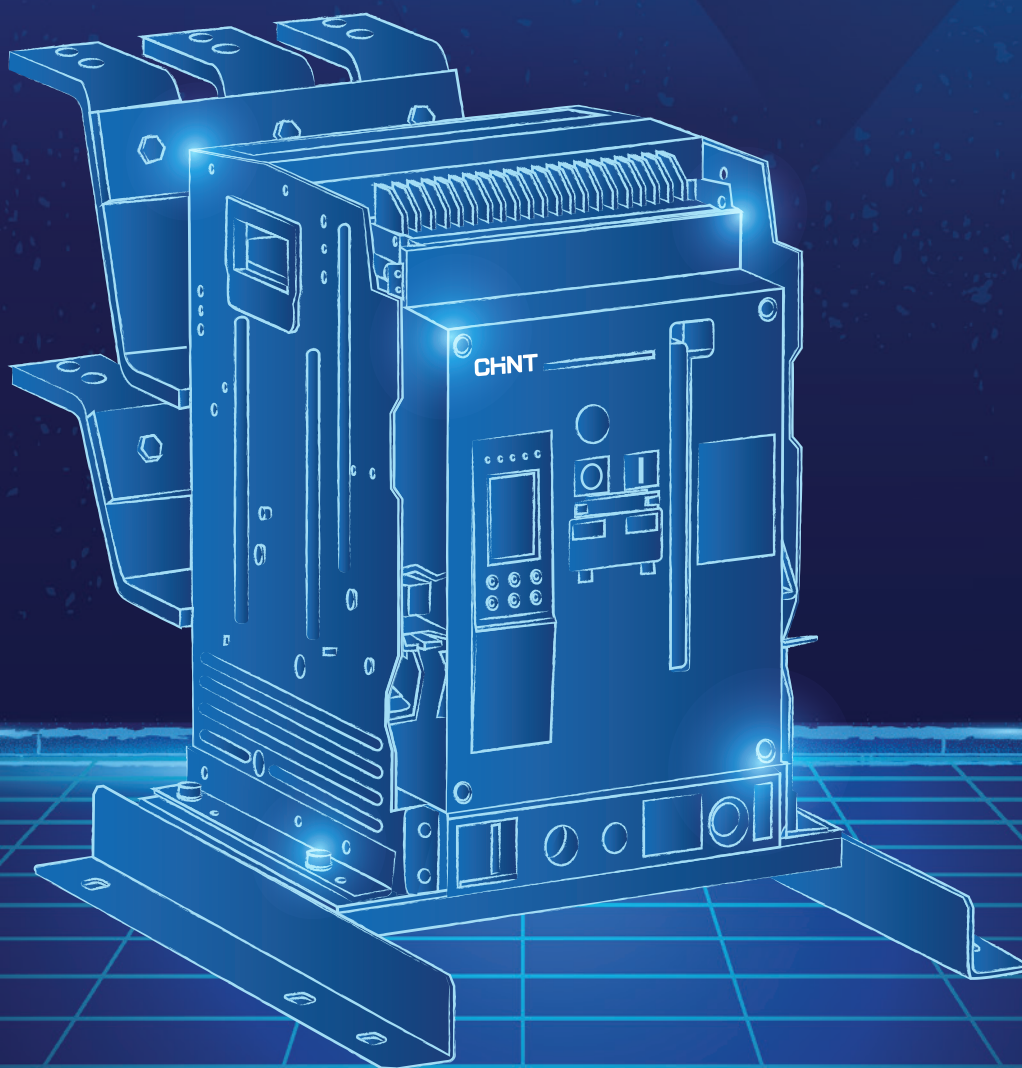

Ретрофит распределительных устройств низкого напряжения

О компании

CHINT – ведущий мировой поставщик интеллектуальных решений в области производства и распределения электроэнергии.

Основанная в 1984 году компания CHINT является ведущим мировым поставщиком интеллектуальных решений в области производства и распределения электроэнергии.

Производственная база CHINT насчитывает 26 фабрик в Китае и других регионах мира. Компания представлена в более чем 140 странах, имеет более 30 дочерних предприятий, более 20 логистических центров и более 50 тыс. сотрудников по всему миру.

Разработками продукции CHINT занимаются в четырех собственных научно-исследовательских центрах, которые находятся в Китае (Шанхай), США (Лос-Анджелес) и Чехии (Прага). Компания инвестирует в научно-исследовательскую деятельность от 8 до 12% годовой выручки. По состоянию на 2025 г. компанией CHINT зарегистрировано более 8000 патентов.

Продукция CHINT признана во всем мире эталоном качества, которое подтверждается сертификационными органами: сертификация системы управления качеством ISO9001, международный экологический стандарт ISO14001, сертификация системы охраны труда и техники безопасности OHSAS 18001 и МЭК (IEC). Получены сертификаты: KEMA (Нидерланды), VDE (Германия), SEBEC (Бельгия), UL (США), «ССС» (Китай) и др.

На протяжении 15 лет CHINT делает доступной свою глобальную экспертизу для российских клиентов и активно расширяет свое присутствие на рынке в энергетике, машиностроении, телекоммуникациях, нефтегазовой отрасли, нефтехимической промышленности, в сфере гражданского и коммерческого строительства.

Содержание

Введение	2
-----------------------	---

Блоки для замены автоматических выключателей Электрон

Электрон Э06В-NA1-1000-1000-М	3
Электрон Э16В-NA1-2000-1000-М.....	4
Электрон Э16В-NA1-2000-1600-М.....	5
Электрон Э25В-NA1-3200-2500-М	6
Электрон Э40В-NA1-4000-4000-М-(ABC-CBA)	7
Электрон Э40В-NA1-4000-4000-М-(AA-BB-CC)	8

Блоки для замены автоматических выключателей АВМ

ABM4CB-NM8N-400-250-М-W/Cu	9
ABM4CB-NM8N-400-250-Н-W/Cu	10
ABM4CB-NM8N-400-400-М-W/Cu.....	11
ABM4CB-NM8N-400-400-Н-W/Cu	12
ABM4CB-NM8N-630-630-М-W/Cu	13
ABM4CB-NM8N-630-630-Н-W/Cu.....	14
ABM10CB-NM8N-630-630-М-W/Cu.....	15
ABM10CB-NA1-1000-800-М-W/Cu	16
ABM10CB-NA1-1000-1000-М-W/Cu	17
ABM20CB-NA1-2000-1600-М-W/Cu.....	18

Технические характеристики автоматических выключателей

Автоматические выключатели NA8	19
Автоматические выключатели NA1	20
Автоматические выключатели в литом корпусе NM8N	21

Введение

Ретрофит - это решение по замене главных компонентов низковольтного комплектного устройства (НКУ), выработавших свой ресурс. Ретрофит предусматриваем встраивание новых устройств в старые системы и оболочки. Эта модернизация занимает меньше времени и может реализовываться в несколько этапов. Это позволяет существенно сократить время отключения оборудования и простоя производства, а также провести более бюджетную. Общие затраты на ретрофит намного ниже, чем на полную замену оборудования.

В электроустановках низкого напряжения для распределения электроэнергии применяются коммутационные аппараты и оболочки щитов, изготовленные в разное время и различными производителями. Такая тенденция прослеживается не только в нашей стране, но и во всем мире.

На распределительных подстанциях многих предприятий установлены шкафы низкого напряжения, сконструированные и собранные уже более 40 лет назад. Многие выключатели уже выработали свой ресурс или находятся на пределе его выработки. Провести плановый ремонт возможно далеко не всегда ввиду отсутствия запасных частей (например, по причине снятия оборудования с производства). Кроме того, обычно в старых шкафах установлены физически и морально устаревшие выключатели, которые не отвечают современным требованиям по безопасности эксплуатации и обслуживания.

В условиях ограниченных ресурсов вопросы поддержания оборудования подстанций в состоянии оперативной готовности крайне важны. Необходима замена устаревшего оборудования на более современное. Существуют два принципиально разных подхода к модернизации устаревшего оборудования: замена устаревших шкафов целиком или замена ключевых, выработавших ресурс, компонентов.

Замена ячеек целиком возможна не всегда из-за технологических особенностей производственного процесса и ограниченных финансовых возможностей. Замена НКУ на новые может стать причиной необходимости длительного отключения подстанции, что на практике не реализуемо, особенно на предприятиях с непрерывным производственным циклом. Полная замена НКУ потребует серьезных работ по подключению сборных силовых шин новых шкафов к существующему на объекте секциями, а также значительного перепроектирования цепей сигнализации, диспетчеризации и управления всей подстанции. Кроме этого, полная замена оборудования на объекте потребует больших капиталовложений, не всегда заранее заложенных в бюджеты предприятия.

ООО «Чинт Электрик» предлагает замену устаревшего воздушного выключателя на современный воздушный выключатель серии NA1 или NA8, или выключатель в литом корпусе серии NM8N. Для выкатного выключателя изготавливается специальная металлоконструкция, которая сохраняет весь старый конструктив исходного шкафа и существенно сокращает время монтажа. Новый блок замены соответствует всем требованиям ГОСТ и ПУЭ в части безопасности, электроизоляционных расстояний, наличия необходимых блокировок и т. д.

Гарантийные обязательства на ретрофит-решения

ООО «Чинт Электрик» предоставляет гарантию на все ретрофит-решения низкого напряжения — 18 месяцев с момента запуска обновленного оборудования в эксплуатацию.

Срок гарантии не может превышать 12 месяцев с момента поставки оборудования заказчику. Возможно опциональное расширение гарантийного срока.

Блок для замены автоматических выключателей Электрон типа Э06В

Заменяемый автоматический выключатель Электрон типа Э06В

- ▶ Номинальный ток I_n , А: 800; 1000
- ▶ Количество полюсов: 3
- ▶ Исполнение: выдвижной
- ▶ Предельная отключающая способность I_{cu} , кА при AC380В: 50



Основные технические данные БЗАВ

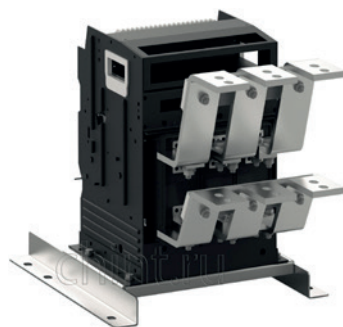

Наименование параметра	Значение
Номинальный ток I_n , А	1000
Количество полюсов	3
Номинальное рабочее напряжение U_e , В при 50/60 Гц	380
Исполнение блока	Стационарный
Материал основания	Оцинкованная сталь, 2 мм
Материал изоляторов	Durostone (российский аналог); негорючий; дугостойкий
Материал шинных адаптеров	Медь МПТ х/к с гальваническим покрытием
Наличие разъема сопряжения вторичных цепей	Разъем ШР-60; полное сопряжение с существующим разъемом
Степень защиты по ГОСТ 14254-2015 (IEC 60529-2013)	IP00
Габаритные размеры ВхШхГ, мм	620 x 415 x 490
Масса, не более, кг	60
Документация	Паспорт; инструкция по монтажу

Комплектация автоматического выключателя в блоке для замены



Наименование параметра	Значение
Наименование выключателя	NAI-1000-1000М/3P выкатной
Конструктивное исполнение	Выкатной
Тип расцепителя	М
Моторный привод	AC230В*
Электромагнит включения	AC230В*
Независимый расцепитель	AC230В*
Вспомогательные контакты	CO3 (ЗНО/НЗ)
Аварийный контакт	1НО

* При необходимости возможна поставка вспомогательных устройств на другой уровень напряжения цепей управления.

Блок для замены автоматических выключателей	Артикул для заказа
Электрон Э06В-NAI-1000-1000-М	Э06В-101267-М

Блок для замены автоматических выключателей Электрон типа Э16В

Заменяемый автоматический выключатель Электрон типа Э16В

- ▶ Номинальный ток I_n , А: 1000
- ▶ Количество полюсов: 3
- ▶ Исполнение: выдвижной
- ▶ Предельная отключающая способность I_{cu} , кА при AC380В: 50



Основные технические данные БЗАВ



Наименование параметра	Значение
Номинальный ток I_n , А	1000
Количество полюсов	3
Номинальное рабочее напряжение U_e , В при 50/60 Гц	380
Исполнение блока	Стационарный
Материал основания	Оцинкованная сталь, 2 мм
Материал изоляторов	Durostone (российский аналог); негорючий; дугостойкий
Материал шинных адаптеров	Медь МПТ х/к с гальваническим покрытием
Наличие разъема сопряжения вторичных цепей	Разъем ШР-60; полное сопряжение с существующим разъемом
Степень защиты по ГОСТ 14254-2015 (IEC 60529-2013)	IP00
Габаритные размеры ВхШхГ, мм	760x600x740
Масса, не более, кг	150
Документация	Паспорт; инструкция по монтажу

Комплектация автоматического выключателя в блоке для замены



Наименование параметра	Значение
Наименование выключателя	NA1-2000-1000M/3P выкатной
Конструктивное исполнение	Выкатной
Тип расцепителя	М
Моторный привод	AC230В*
Электромагнит включения	AC230В*
Независимый расцепитель	AC230В*
Вспомогательные контакты	CO4 (4НО/НЗ)
Аварийный контакт	1НО

* При необходимости возможна поставка вспомогательных устройств на другой уровень напряжения цепей управления.

Блок для замены автоматических выключателей Электрон Э16В-NA1-2000-1000-М	Артикул для заказа Э16В-101094-М
--	-------------------------------------

Блок для замены автоматических выключателей Электрон типа Э16В

Заменяемый автоматический выключатель Электрон типа Э16В

- ▶ Номинальный ток I_n , А: 1250; 1600
- ▶ Количество полюсов: 3
- ▶ Исполнение: выдвижной
- ▶ Предельная отключающая способность I_{cu} , кА при АС380В: 50



Основные технические данные БЗАВ



Наименование параметра	Значение
Номинальный ток I_n , А	1600
Количество полюсов	3
Номинальное рабочее напряжение U_e , В при 50/60 Гц	380
Исполнение блока	Стационарный
Материал основания	Оцинкованная сталь, 2 мм
Материал изоляторов	Durostone (российский аналог); негорючий; дугостойкий
Материал шинных адаптеров	Медь МПТ х/к с гальваническим покрытием
Наличие разъема сопряжения вторичных цепей	Разъем ШР-60; полное сопряжение с существующим разъемом
Степень защиты по ГОСТ 14254-2015 (IEC 60529-2013)	IP00
Габаритные размеры ВхШхГ, мм	760x600x740
Масса, не более, кг	150
Документация	Паспорт; инструкция по монтажу

Комплектация автоматического выключателя в блоке для замены



Наименование параметра	Значение
Наименование выключателя	NA1-2000-1600M/3P выкатной
Конструктивное исполнение	Выкатной
Тип расцепителя	М
Моторный привод	АС230В*
Электромагнит включения	АС230В*
Независимый расцепитель	АС230В*
Вспомогательные контакты	СО4 (4НО/НЗ)
Аварийный контакт	1НО

* При необходимости возможна поставка вспомогательных устройств на другой уровень напряжения цепей управления.

Блок для замены автоматических выключателей Электрон Э16В-NA1-2000-1600-М	Артикул для заказа Э16В-101098-М
--	-------------------------------------

Блок для замены автоматических выключателей Электрон типа Э25В

Заменяемый автоматический выключатель Электрон типа Э25В

- ▶ Номинальный ток I_n , А: 2500
- ▶ Количество полюсов: 3
- ▶ Исполнение: выдвижной
- ▶ Предельная отключающая способность I_{cu} , кА при АС380В: 50



Основные технические данные БЗАВ



Наименование параметра	Значение
Номинальный ток I_n , А	2500
Количество полюсов	3
Номинальное рабочее напряжение U_e , В при 50/60 Гц	380
Исполнение блока	Стационарный
Материал основания	Оцинкованная сталь, 2 мм
Материал изоляторов	Durostone (российский аналог); негорючий; дугостойкий
Материал шинных адаптеров	Медь МПТ х/к с гальваническим покрытием
Наличие разъема сопряжения вторичных цепей	Разъем ШР-60; полное сопряжение с существующим разъемом
Степень защиты по ГОСТ 14254-2015 (IEC 60529-2013)	IP20
Габаритные размеры ВхШхГ, мм	760x600x740
Масса, не более, кг	180
Документация	Паспорт; инструкция по монтажу

Комплектация автоматического выключателя в блоке для замены



Наименование параметра	Значение
Наименование выключателя	NA1-3200-2500M/3P выкатной
Конструктивное исполнение	Выкатной
Тип расцепителя	М
Моторный привод	АС230В*
Электромагнит включения	АС230В*
Независимый расцепитель	АС230В*
Вспомогательные контакты	СО4 (4НО/НЗ)
Аварийный контакт	1НО

* При необходимости возможна поставка вспомогательных устройств на другой уровень напряжения цепей управления.

Блок для замены автоматических выключателей Электрон Э25В - Э25В-NA1-3200-2500-М	Артикул для заказа Э25В-101333-М
---	-------------------------------------

Блок для замены автоматических выключателей Электрон типа Э40В

Заменяемый автоматический выключатель Электрон типа Э40В

- ▶ Номинальный ток I_n , А: 3200; 4000
- ▶ Количество полюсов: 3
- ▶ Исполнение: выдвижной
- ▶ Предельная отключающая способность I_{cu} , кА при AC380В: 50



Основные технические данные БЗАВ

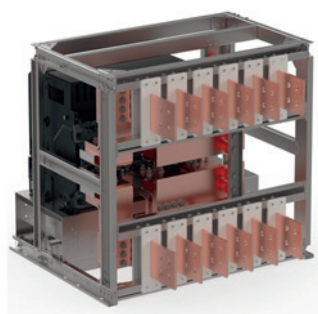

Наименование параметра	Значение
Номинальный ток I_n , А	4000
Количество полюсов	3
Номинальное рабочее напряжение U_e , В при 50/60 Гц	380
Исполнение блока	Стационарный
Материал основания	Оцинкованная сталь, 2 мм
Материал изоляторов	Durostone (российский аналог); негорючий; дугостойкий
Материал шинных адаптеров	Медь МПТ х/к без покрытия
Наличие разъема сопряжения вторичных цепей	Разъем ШР-60; полное сопряжение с существующим разъемом
Степень защиты по ГОСТ 14254-2015 (IEC 60529-2013)	IP20
Габаритные размеры ВхШхГ, мм	760x890x740
Масса, не более, кг	450
Документация	Паспорт; инструкция по монтажу

Комплектация автоматического выключателя в блоке для замены



Наименование параметра	Значение
Наименование выключателя	NA1-4000-4000M(ABC-CBA)/3P выкатной
Конструктивное исполнение	Выкатной
Тип расцепителя	М
Моторный привод	AC230В*
Электромагнит включения	AC230В*
Независимый расцепитель	AC230В*
Вспомогательные контакты	CO4 (4НО/НЗ)
Аварийный контакт	ТНО

* При необходимости возможна поставка вспомогательных устройств на другой уровень напряжения цепей управления.

Блок для замены автоматических выключателей Электрон Э40В-NA1-4000-4000-M-(ABC-CBA)	Артикул для заказа Э40В-101102-M-(ABC-CBA)
--	---

Блок для замены автоматических выключателей Электрон типа Э40В

Заменяемый автоматический выключатель Электрон типа Э40В

- ▶ Номинальный ток I_n , А: 3200; 4000
- ▶ Количество полюсов: 3
- ▶ Исполнение: выдвижной
- ▶ Предельная отключающая способность I_{cu} , кА при АС380В: 50



Основные технические данные БЗАВ

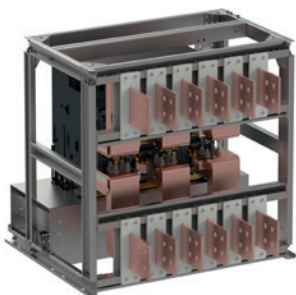

Наименование параметра	Значение
Номинальный ток I_n , А	4000
Количество полюсов	3
Номинальное рабочее напряжение U_e , В при 50/60 Гц	380
Исполнение блока	Стационарный
Материал основания	Оцинкованная сталь, 2 мм
Материал изоляторов	Durostone (российский аналог); негорючий; дугостойкий
Материал шинных адаптеров	Медь МПТ х/к без покрытия
Наличие разъема сопряжения вторичных цепей	Разъем ШР-60; полное сопряжение с существующим разъемом
Степень защиты по ГОСТ 14254-2015 (IEC 60529-2013)	IP20
Габаритные размеры ВхШхГ, мм	760x890x740
Масса, не более, кг	400
Документация	Паспорт; инструкция по монтажу

Комплектация автоматического выключателя в блоке для замены



Наименование параметра	Значение
Наименование выключателя	NA1-4000-4000M(AA-BB-CC)/3P выкатной
Конструктивное исполнение	Выкатной
Тип расцепителя	М
Моторный привод	АС230В*
Электромагнит включения	АС230В*
Независимый расцепитель	АС230В*
Вспомогательные контакты	СО4 (4НО/НЗ)
Аварийный контакт	1НО

* При необходимости возможна поставка вспомогательных устройств на другой уровень напряжения цепей управления.

Блок для замены автоматических выключателей	Артикул для заказа
Электрон Э40В - Э40В-NA1-4000-4000-M-(AA-BB-CC)	Э40В-101102-(AA-BB-CC)

Блок для замены автоматических выключателей АВМ типа 4СВ

Заменяемый автоматический выключатель АВМ типа 4СВ

- ▶ Номинальный ток I_n , А: 250
- ▶ Количество полюсов: 3
- ▶ Исполнение: выдвижной
- ▶ Предельная отключающая способность I_{cu} , кА при AC380В: 50

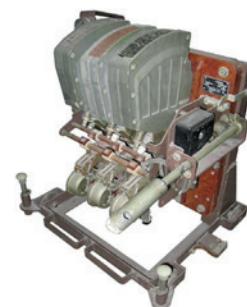

Основные технические данные БЗАВ



Наименование параметра	Значение
Номинальный ток I_n , А	250
Количество полюсов	3
Номинальное рабочее напряжение U_e , В при 50/60 Гц	380
Исполнение блока	Стационарный
Материал основания	Оцинкованная сталь, 2 мм
Материал изоляторов	Durostone (российский аналог); негорючий; дугостойкий
Материал шинных адаптеров	Медь МПТ х/к без покрытия
Наличие разъема сопряжения вторичных цепей	Разъем ШР-60; полное сопряжение с существующим разъемом
Степень защиты по ГОСТ 14254-2015 (IEC 60529-2013)	IP40
Габаритные размеры ВхШхГ, мм	450x535x500
Масса, не более, кг	45
Документация	Паспорт; инструкция по монтажу

Комплектация автоматического выключателя в блоке для замены



Наименование параметра	Значение
Наименование выключателя	NM8N-400-250M/3P выкатной
Конструктивное исполнение	Выкатной
Тип расцепителя	Термомагнитный
Моторный привод	AC230В*
Независимый расцепитель	AC230В*
Универсальный доп. контакт AL/AX-21-M8	3 шт.

* При необходимости возможна поставка вспомогательных устройств на другой уровень напряжения цепей управления.

Блок для замены автоматических выключателей АВМ – АВМ4СВ-NM8N-400-250-M-W/Cu	Артикул для заказа АВМ4СВ-268959-M-W/Cu
---	--

Блок для замены автоматических выключателей АВМ типа 4СВ

Заменяемый автоматический выключатель АВМ типа 4СВ

- ▶ Номинальный ток I_n , А: 250
- ▶ Количество полюсов: 3
- ▶ Исполнение: выдвижной
- ▶ Предельная отключающая способность I_{cu} , кА при AC380V: 50



Основные технические данные БЗАВ



Наименование параметра	Значение
Номинальный ток I_n , А	250
Количество полюсов	3
Номинальное рабочее напряжение U_e , В при 50/60 Гц	380
Исполнение блока	Стационарный
Материал основания	Оцинкованная сталь, 2 мм
Материал изоляторов	Durostone (российский аналог); негорючий; дугостойкий
Материал шинных адаптеров	Медь МПТ х/к без покрытия
Наличие разъема сопряжения вторичных цепей	Разъем ШР-60; полное сопряжение с существующим разъемом
Степень защиты по ГОСТ 14254-2015 (IEC 60529-2013)	IP40
Габаритные размеры ВхШхГ, мм	450x535x500
Масса, не более, кг	45
Документация	Паспорт; инструкция по монтажу

Комплектация автоматического выключателя в блоке для замены



Наименование параметра	Значение
Наименование выключателя	NM8N-400-250M/3P выкатной
Конструктивное исполнение	Выкатной
Тип расцепителя	Термомагнитный
Ручной дистанционный привод ERN23-M8	1 шт.
Универсальный доп. контакт AL/AX-21-M8	3 шт.

* При необходимости возможна поставка вспомогательных устройств на другой уровень напряжения цепей управления.

Блок для замены автоматических выключателей ABM – ABM4CB-NM8N-400-250-H-W/Cu	Артикул для заказа ABM4CB-268959-H-W/Cu
---	--

Блок для замены автоматических выключателей АВМ типа 4СВ

Заменяемый автоматический выключатель АВМ типа 4СВ

- ▶ Номинальный ток I_n , А: 400
- ▶ Количество полюсов: 3
- ▶ Исполнение: выдвижной
- ▶ Предельная отключающая способность I_{cu} , кА при AC380В: 50



Основные технические данные БЗАВ



Наименование параметра	Значение
Номинальный ток I_n , А	400
Количество полюсов	3
Номинальное рабочее напряжение U_e , В при 50/60 Гц	380
Исполнение блока	Стационарный
Материал основания	Оцинкованная сталь, 2 мм
Материал изоляторов	Durostone (российский аналог); негорючий; дугостойкий
Материал шинных адаптеров	Медь МПТ х/к без покрытия
Наличие разъема сопряжения вторичных цепей	Разъем ШР-60; полное сопряжение с существующим разъемом
Степень защиты по ГОСТ 14254-2015 (IEC 60529-2013)	IP40
Габаритные размеры ВхШхГ, мм	450x535x500
Масса, не более, кг	45
Документация	Паспорт; инструкция по монтажу

Комплектация автоматического выключателя в блоке для замены



Наименование параметра	Значение
Наименование выключателя	NM8N-400-400M/3P выкатной
Конструктивное исполнение	Выкатной
Тип расцепителя	Термомагнитный
Моторный привод	AC230В*
Независимый расцепитель	AC230В*
Универсальный доп. контакт AL/AX-21-M8	3 шт.

* При необходимости возможна поставка вспомогательных устройств на другой уровень напряжения цепей управления.

Блок для замены автоматических выключателей ABM – ABM4CB-NM8N-400-400-M-W/Cu	Артикул для заказа ABM4CB-268962-M-W/Cu
---	--

Блок для замены автоматических выключателей АВМ типа 4СВ

Заменяемый автоматический выключатель АВМ типа 4СВ

- ▶ Номинальный ток I_n , А: 400
- ▶ Количество полюсов: 3
- ▶ Исполнение: выдвижной
- ▶ Предельная отключающая способность I_{cu} , кА при AC380В: 50



Основные технические данные БЗАВ



Наименование параметра	Значение
Номинальный ток I_n , А	250
Количество полюсов	3
Номинальное рабочее напряжение U_e , В при 50/60 Гц	380
Исполнение блока	Стационарный
Материал основания	Оцинкованная сталь, 2 мм
Материал изоляторов	Durostone (российский аналог); негорючий; дугостойкий
Материал шинных адаптеров	Медь МПТ х/к без покрытия
Наличие разъема сопряжения вторичных цепей	Разъем ШР-60; полное сопряжение с существующим разъемом
Степень защиты по ГОСТ 14254-2015 (IEC 60529-2013)	IP40
Габаритные размеры ВхШхГ, мм	450x535x500
Масса, не более, кг	45
Документация	Паспорт; инструкция по монтажу

Комплектация автоматического выключателя в блоке для замены



Наименование параметра	Значение
Наименование выключателя	NM8N-400-250M/3P выкатной
Конструктивное исполнение	Выкатной
Тип расцепителя	Термомагнитный
Ручной дистанционный привод ERN23-M8	1 шт.
Универсальный доп. контакт AL/AX-21-M8	3 шт.

Блок для замены автоматических выключателей ABM – ABM4CB-NM8N-400-400-H-W/Cu	Артикул для заказа ABM4CB-268962-H-W/Cu
---	--

Блок для замены автоматических выключателей АВМ типа 4СВ

Заменяемый автоматический выключатель АВМ типа 4СВ

- ▶ Номинальный ток I_n , А: 630
- ▶ Количество полюсов: 3
- ▶ Исполнение: стационарный
- ▶ Предельная отключающая способность I_{cu} , кА при AC380В: 50

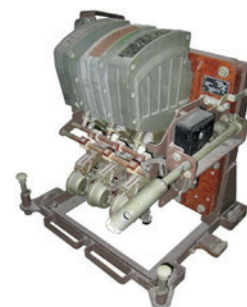

Основные технические данные БЗАВ



Наименование параметра	Значение
Номинальный ток I_n , А	630
Количество полюсов	3
Номинальное рабочее напряжение U_e , В при 50/60 Гц	380
Исполнение блока	Стационарный
Материал основания	Оцинкованная сталь, 2 мм
Материал изоляторов	Durostone (российский аналог); негорючий; дугостойкий
Материал шинных адаптеров	Медь МПТ х/к без покрытия
Наличие разъема сопряжения вторичных цепей	Разъем ШР-60; полное сопряжение с существующим разъемом
Степень защиты по ГОСТ 14254-2015 (IEC 60529-2013)	IP40
Габаритные размеры ВхШхГ, мм	450x535x500
Масса, не более, кг	45
Документация	Паспорт; инструкция по монтажу

Комплектация автоматического выключателя в блоке для замены



Наименование параметра	Значение
Наименование выключателя	NM8N-630-630M/3P выкатной
Конструктивное исполнение	Выкатной
Тип расцепителя	EN (электронный)
Моторный привод	AC230В*
Независимый расцепитель SHT22-M8	AC230В*
Универсальный доп. контакт AL/AX-21-M8	3 шт.

* При необходимости возможна поставка вспомогательных устройств на другой уровень напряжения цепей управления.

Блок для замены автоматических выключателей АВМ – АВМ4СВ-NM8N-630-630-M-W/Cu	Артикул для заказа АВМ4СВ-269426-M-W/Cu
---	--

Блок для замены автоматических выключателей АВМ типа 4СВ

Заменяемый автоматический выключатель АВМ типа 4СВ

- ▶ Номинальный ток I_n , А: 630
- ▶ Количество полюсов: 3
- ▶ Исполнение: стационарный
- ▶ Предельная отключающая способность I_{cu} , кА при AC380В: 50



Основные технические данные БЗАВ



Наименование параметра	Значение
Номинальный ток I_n , А	630
Количество полюсов	3
Номинальное рабочее напряжение U_e , В при 50/60 Гц	380
Исполнение блока	Стационарный
Материал основания	Оцинкованная сталь, 2 мм
Материал изоляторов	Durostone (российский аналог); негорючий; дугостойкий
Материал шинных адаптеров	Медь МПТ х/к без покрытия
Наличие разъема сопряжения вторичных цепей	Разъем ШР-60; полное сопряжение с существующим разъемом
Степень защиты по ГОСТ 14254-2015 (IEC 60529-2013)	IP40
Габаритные размеры ВхШхГ, мм	450x535x500
Масса, не более, кг	45
Документация	Паспорт; инструкция по монтажу

Комплектация автоматического выключателя в блоке для замены



Наименование параметра	Значение
Наименование выключателя	NM8N-630-630H/3P выкатной
Конструктивное исполнение	Выкатной
Тип расцепителя	Термомагнитный
Ручной дистанционный привод ERN23-M8	1 шт.
Универсальный доп. контакт AL/AX-21-M8	3 шт.

Блок для замены автоматических выключателей ABM – ABM4CB-NM8N-630-630-H-W/Cu	Артикул для заказа ABM4CB-269426-H-W/Cu
---	--

Блок для замены автоматических выключателей АВМ типа 10СВ

Заменяемый автоматический выключатель АВМ типа 10СВ

- ▶ Номинальный ток I_n , А: 400; 630
- ▶ Количество полюсов: 3
- ▶ Исполнение: выдвижной
- ▶ Предельная отключающая способность I_{cu} , кА при AC380В: 50

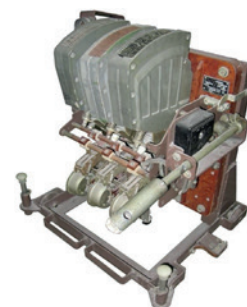

Основные технические данные БЗАВ

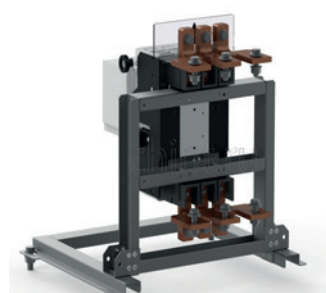

Наименование параметра	Значение
Номинальный ток I_n , А	630
Количество полюсов	3
Номинальное рабочее напряжение U_e , В при 50/60 Гц	380
Исполнение блока	Стационарный
Материал основания	Оцинкованная сталь, 2 мм
Материал изоляторов	Durostone (российский аналог); негорючий; дугостойкий
Материал шинных адаптеров	Медь МПТ х/к без покрытия
Наличие разъема сопряжения вторичных цепей	Разъем ШР-60; полное сопряжение с существующим разъемом
Степень защиты по ГОСТ 14254-2015 (IEC 60529-2013)	IP40
Габаритные размеры ВхШхГ, мм	450x535x500
Масса, не более, кг	45
Документация	Паспорт; инструкция по монтажу

Комплектация автоматического выключателя в блоке для замены



Наименование параметра	Значение
Наименование выключателя	NM8N-630-630M/3P выкатной
Конструктивное исполнение	Выкатной
Тип расцепителя	EN (электронный)
Моторный привод	AC230В*
Независимый расцепитель SHT22-M8	AC230В*
Универсальный доп. контакт AL/AX-21-M8	3 шт.

* При необходимости возможна поставка вспомогательных устройств на другой уровень напряжения цепей управления.

Блок для замены автоматических выключателей ABM – ABM10CB-NM8N-630-630-M-W/Cu	Артикул для заказа ABM10CB-269438-M-W/Cu
--	---

Блок для замены автоматических выключателей АВМ типа 10СВ

Заменяемый автоматический выключатель АВМ типа 10СВ

- ▶ Номинальный ток I_n , А: 800
- ▶ Количество полюсов: 3
- ▶ Исполнение: выдвижной
- ▶ Предельная отключающая способность I_{cu} , кА при AC380В: 50



Основные технические данные БЗАВ

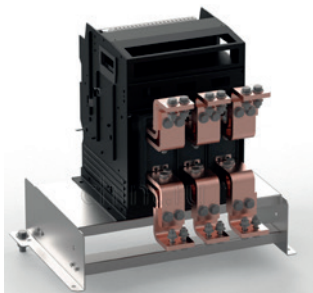

Наименование параметра	Значение
Номинальный ток I_n , А	800
Количество полюсов	3
Номинальное рабочее напряжение U_e , В при 50/60 Гц	380
Исполнение блока	Стационарный
Материал основания	Оцинкованная сталь, 2 мм
Материал изоляторов	Durostone (российский аналог); негорючий; дугостойкий
Материал шинных адаптеров	Медь МПТ х/к без покрытия
Наличие разъема сопряжения вторичных цепей	Разъем ШР-60; полное сопряжение с существующим разъемом
Степень защиты по ГОСТ 14254-2015 (IEC 60529-2013)	IP20
Габаритные размеры ВхШхГ, мм	450x535x500
Масса, не более, кг	50
Документация	Паспорт; инструкция по монтажу

Комплектация автоматического выключателя в блоке для замены



Наименование параметра	Значение
Наименование выключателя	NA1-1000-800M/3P выкатной
Конструктивное исполнение	Выкатной
Тип расцепителя	М
Моторный привод	AC230В*
Электромагнит включения	AC230В*
Независимый расцепитель	AC230В*
Вспомогательные контакты	CO4 (4НО/НЗ)
Аварийный контакт	1НО

* При необходимости возможна поставка вспомогательных устройств на другой уровень напряжения цепей управления.

Блок для замены автоматических выключателей АВМ – АВМ10СВ-NA1-1000-800-M-W/Cu	Артикул для заказа АВМ10СВ-101790-M-W/Cu
--	---

Блок для замены автоматических выключателей АВМ типа 10СВ

Заменяемый автоматический выключатель АВМ типа 10СВ

- ▶ Номинальный ток I_n , А: 1000
- ▶ Количество полюсов: 3
- ▶ Исполнение: выдвижной
- ▶ Предельная отключающая способность I_{cu} , кА при AC380В: 50



Основные технические данные БЗАВ

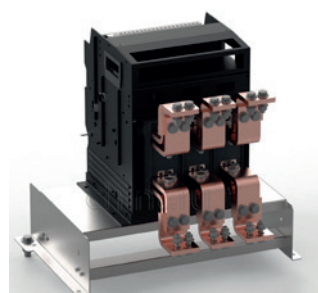

Наименование параметра	Значение
Номинальный ток I_n , А	1000
Количество полюсов	3
Номинальное рабочее напряжение U_e , В при 50/60 Гц	380
Исполнение блока	Стационарный
Материал основания	Оцинкованная сталь, 2 мм
Материал изоляторов	Durostone (российский аналог); негорючий; дугостойкий
Материал шинных адаптеров	Медь МПТ х/к без покрытия
Наличие разъема сопряжения вторичных цепей	Разъем ШР-60; полное сопряжение с существующим разъемом
Степень защиты по ГОСТ 14254-2015 (IEC 60529-2013)	IP20
Габаритные размеры ВхШхГ, мм	450x535x500
Масса, не более, кг	60
Документация	Паспорт; инструкция по монтажу

Комплектация автоматического выключателя в блоке для замены



Наименование параметра	Значение
Наименование выключателя	NA1-1000-1000M/3P выкатной
Конструктивное исполнение	Выкатной
Тип расцепителя	М
Моторный привод	AC230В*
Электромагнит включения	AC230В*
Независимый расцепитель	AC230В*
Вспомогательные контакты	CO4 (4НО/НЗ)
Аварийный контакт	1НО

* При необходимости возможна поставка вспомогательных устройств на другой уровень напряжения цепей управления.

Блок для замены автоматических выключателей АВМ – АВМ10СВ-NA1-1000-1000-M-W/Cu	Артикул для заказа АВМ10СВ-101267-M-W/Cu
---	---

Блок для замены автоматических выключателей АВМ типа 20СВ

Заменяемый автоматический выключатель АВМ типа 20СВ

- ▶ Номинальный ток I_n , А: 1600
- ▶ Количество полюсов: 3
- ▶ Исполнение: выдвижной
- ▶ Предельная отключающая способность I_{cu} , кА при AC380В: 50

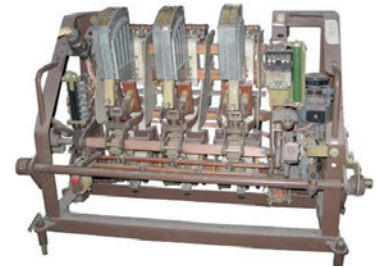

Основные технические данные БЗАВ

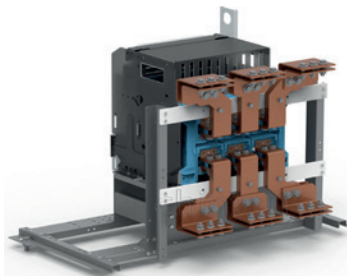

Наименование параметра	Значение
Номинальный ток I_n , А	1600
Количество полюсов	3
Номинальное рабочее напряжение U_e , В при 50/60 Гц	380
Исполнение блока	Стационарный
Материал основания	Оцинкованная сталь, 2 мм
Материал изоляторов	Durostone (российский аналог); негорючий; дугостойкий
Материал шинных адаптеров	Медь МПТ х/к без покрытия
Наличие разъема сопряжения вторичных цепей	Разъем ШР-60; полное сопряжение с существующим разъемом
Степень защиты по ГОСТ 14254-2015 (IEC 60529-2013)	IP20
Габаритные размеры ВхШхГ, мм	530x730x650
Масса, не более, кг	135
Документация	Паспорт; инструкция по монтажу

Комплектация автоматического выключателя в блоке для замены







Наименование параметра	Значение
Наименование выключателя	NA1-2000-1600M/3P выкатной
Конструктивное исполнение	Выкатной
Тип расцепителя	М
Моторный привод	AC230В*
Электромагнит включения	AC230В*
Независимый расцепитель	AC230В*
Вспомогательные контакты	CO4 (4НО/НЗ)
Аварийный контакт	1НО





* При необходимости возможна поставка вспомогательных устройств на другой уровень напряжения цепей управления.

Блок для замены автоматических выключателей АВМ – АВМ20СВ-NA1-2000-1600-М-В/Сu	Артикул для заказа АВМ20СВ-101098-М-В/Сu
---	---





Технические характеристики автоматических выключателей NA8

Типоразмер		NA8-1600		NA8-2500		NA8-4000		NA8-7500			
Изображение выключателя											
Номинальный ток In, А		200; 400; 630; 800; 1000; 1250; 1600		630; 800; 1000; 1250; 1600; 2000; 2500		1600; 2000; 2500; 3200; 4000		4000; 5000; 6300		7500	
Количество полюсов		3; 4									
Номинальный ток полюса нейтрали InN, А		100%In								50%In	
Исполнение по отключающей способности		N	H	H	HU	H	HU	N	H	N	H
Номинальное напряжение Ue, В		690AC		690AC	1150AC	690AC	1150AC	690AC			
Номинальное напряжение изоляции Ui, В		1000AC		1000AC	1500AC	1000AC	1500AC	1000AC			
Номинальное выдерживаемое импульсное напряжение Uimp, кВ		12									
Предельная отключающая способность Icu, кА	400AC	55	66	85	–	100	–	135	150	135	150
	690AC	42	50	65	–	85	–	100	100	100	100
	1150AC	–	–	–	55	–	65	–	–	–	–
Рабочая отключающая способность Ics, кА	400AC	55	66	85	–	100	–	135	135	135	150
	690AC	42	50	65	–	85	–	100	100	100	100
	1150AC	–	–	–	55	–	65	–	–	–	–
Категория применения		B		B		B		B			
Номинальный коротковременно выдерживаемый ток Icw, кА/1 с	400AC	42	55	85	–	100	–	135	135	135	135
	690AC	42	50	65	–	85	–	100	100	100	100
	1150AC	–	–	–	55	–	65	–	–	–	–
Номинальный коротковременно выдерживаемый ток Icw, кА/3 с	400AC	–	30	50	–	75	–	100	100	100	100
	690AC	–	30	50	–	75	–	100	100	100	100
	1150AC	–	–	–	–	–	–	–	–	–	–
Номинальная наибольшая отключающая способность Icm при КЗ, кА (ударн.)	400AC	121	145	176	–	220	–	297	330	297	330
	690AC	88	105	143	–	187	–	220	220	220	220
	1150AC	–	–	–	121	–	143	–	–	–	–
Включение функции защиты MCR, кА (действ.)		16		16		26		26			
Электрическая износостойкость, циклов В/О	400AC	10000 (≤1250) 8000 (1600)		8000	–	6500	–	1500			
	690AC	6000		4000	–	3000	–	1000			
	1150AC	–		–	2000	–	3000 (≤4000A), 600 (4000A)	–			
Механическая износостойкость, циклов В/О		10000		15000		10000		1000			
Тип подключения		Горизонтальный; Вертикальный (опционально)									
Общее время отключения (без дополнительной выдержки времени), мс		20-30									
Время отключения, мс		30-40									
Масса 3P/4P, кг	Стационарный 3P/4P	22 / 26,5		46 / 55		52,5 / 66,5		–			
	Выкатной 3P/4P	42,5 / 55		80 / 91,5		98 / 121		210 / 233			
Габаритные размеры (ВхШхГ), мм	Стационарный 3P/4P	320×254×250/ 320×324×250		367×370×357/ 367×461×357		402×422×341/ 402×537×341		–			
	Выкатной 3P/4P	351×282×350/ 351×352×350		431×375×478/ 431×470×478		431,5×455×456/ 431,5×550×456		472×786×464/ 472×1016×464			

Технические характеристики автоматических выключателей NA1

Типоразмер		NA1-1000	NA1-2000	NA1-3200	NA1-4000	NA1-6300
Изображение выключателя						
Номинальный ток I_n , А		200; 400; 630; 800; 1000	630; 800; 1000; 1250; 1600; 2000	2000; 2500; 3200	4000	4000; 5000; 6300
Количество полюсов		3; 4	3; 4	3; 4	3	3; 4
Номинальный ток полюса нейтрали I_{nN} , А		100% I_n				50% I_n
Номинальное напряжение U_e , В		690AC				
Номинальное напряжение изоляции U_i , кВ		800AC	1000AC			
Номинальное выдерживаемое импульсное напряжение U_{imp} , кВ		12AC				
Предельная отключающая способность I_{cu} , кА	400AC	42	80	80	100	120
	690AC	25	50	65	65	85
Рабочая отключающая способность I_{cs} , кА	400AC	30	65	65	80	100
	690AC	20	40	65	65	75
Категория применения		B	B	B	B	B
Номинальный кратковременно выдерживаемый ток I_{cw} , кА/1 с	400AC	30	50	65	80	100
	690AC	20	40	50	50	75
Номинальный кратковременно выдерживаемый ток I_{cw} , кА/3 с	400AC	-	42	45	-	50
Электрическая износостойкость, циклов В/О	400AC	6500	6500	3000	3000	1500
	690AC	3000	3000	2000	2000	1000
Механическая износостойкость, циклов В/О	Без тех-обслуж.	15000	15000	10000	10000	5000
	С тех-обслуж.	30000	30000	20000	20000	10000
Тип подключения		Горизонтальный; вертикальный (опционально)				
Общее время отключения (без дополнительной выдержки времени), мс		≤ 28				
Время включения, мс		≤ 50				
Масса ЗР/4Р, кг	Стационар. ЗР/4Р	21/25	44/53	57/69	91/ -	-
	Выкатной ЗР/4Р	38/45	67/82	96/118	135/ -	201/233
Габаритные размеры (ВхШхГ), мм	Стационар. ЗР/4Р	315×274×288/ 315×344×288	402×340×359/ 402×435×359	402×422×389/ 402×537×389	402×537×425	-
	Выкатной ЗР/4Р	362×308×371/ 362×376×371	439×405×465/ 439×500×465	439×465×536/ 439×580×536	439×580×525	439×843×525/ 439×958×525

Технические характеристики автоматических выключателей в литом корпусе NM8N

Типоразмер		NM8N-250	NM8N-630	NM8N-800	NM8N-1600
Изоображение					
Номинальный ток In, А, 40°C		32; 63; 100; 160; 250	400; 630	630; 800	800; 1000; 1250; 1600
Количество полюсов		3P; 4P			
Электрические характеристики					
Номинальное рабочее напряжение Ue, В при 50/60Гц		400AC; 690AC			
Номинальное напряжение изоляции Ui, В		1000			
Номинальное импульсное выдерживаемое напряжение Uimp, кВ		8		12	
Код отключающей способности		C S Q H R	C S Q H R	C S Q H R	S Q H
Предельная отключающая способность Icu, кА	400AC	36 50 70 100 150	36 50 70 100 150	36 50 70 100 150	50 70 100
	690AC	6 8 8 10 10	10 12 12 15 15	12 15 15 20 30	30 30 30
Рабочая отключающая способность Ics, кА	400AC	36 50 70 100 150	36 50 70 100 150	36 50 70 100 150	50 70 100
	690AC	6 8 8 10 10	10 12 12 15 15	12 15 15 15 15	30 30 30
Номинальный кратковременно выдерживаемый ток Icw, кА/1с		1 (32 А, 63 А); 2 (100 А, 160 А); 3 (250 А)		5 (400 А); 8 (630 А)	
Категория применения		A		B	
Двойная изоляция		■		■	
Искровой зазор		0		0	
Механическая износостойкость, циклов В/О	Без тех. обслуживания	25000		20000	
Электрическая износостойкость, циклов В/О	400AC, In	10000		8000	
	690AC, In	1500		1500	
Встраиваемый расцепитель					
Защита распределительных сетей	EN	■		■	
	EM	■		■	
Защита двигателей	ENM	■		■	
	EMM	■		■	
Монтаж и подключение					
Стационарный	Переднее подключение	■		-	
	Заднее подключение	■		■	
Втычной	Переднее подключение	■		-	
	Заднее подключение	■		-	
Выкатной	Переднее подключение	■		■	
	Заднее подключение	■		■	
Габаритные размеры и масса					
Размеры (Ш x В x Г), мм	Ширина (3P/ 4P)	105/140		140/185	
	Высота	157		255	
	Глубина	88,7		113	
Масса, кг / стационарный	3P	2,0(EN/EM)		7,0 (EN/EM)	
	4P	2,65(EN/EM)		8,0 (EN/EM)	

CHINT

Empower the World

Россия

ООО «Чинт Электрик»
Москва, Автозаводская, 23А, к2
Бизнес-центр «Парк Легенд»
Тел.: +7 (800) 222-61-41
Тел.: +7 (495) 540-61-41
E-mail: info@chint.ru
www.chint.ru
t.me/chintrussia
vk.com/chintrussia



chint.ru



[chintrussia](https://t.me/chintrussia)

© Все права защищены компанией CHINT

Информация и характеристики, указанные в этом документе, могут быть изменены производителем без предварительного уведомления пользователей. Актуальная информация по оборудованию представлена на сайте www.chint.ru.