

Электронная документация

СВЕТОДИОДНЫЕ ЛЕНТЫ

Лента RTW-5000PWT 24V Warm3000 13mm

ОПИСАНИЕ

- Герметичная IP68 (плата в силикон.трубке), светодиоды SMD 2835, 180шт/м (900шт на 5м), белая плата 10мм.
- Цвет ТЕПЛЫЙ 2800-3200К.
- Питание 24В, мощность 14,4 Вт/м (72 Вт на 5м), угол 120°.
- Размеры 5000x13x13мм.
- Мин.отрезок 33,3мм (6 LED).
- В комплекте: заглушка кабельная-2, заглушка глухая-2, клипса монтажная силиконовая-10.
- Цена за 1м.
- Диапазон рабочих температур окружающей среды при продолжительной эксплуатации -30...+80°C, при кратковременной -30...+100°C.

ПРИМЕНЕНИЕ

- Герметичная лента в силиконовой трубке (IP68) шириной 13 мм.
- Предназначена для декоративной подсветки и освещения саун, бань, ванных комнат.
- Подходит для оформления рекламы, возможно использование на улице. RGB-светодиоды SMD 2835 (180 шт/м), напряжение питания 24 В, мощность 14.4 Вт/м.
- Минимальный отрезок 33.3 мм (6 светодиодов).
- В комплекте: заглушка кабельная (2 шт), заглушка глухая (2 шт), клипса монтажная силиконовая (10 шт).
- Диапазон рабочих температур окружающей среды от -30 до +80 °C при длительной эксплуатации, от -30 до +100 °C при кратковременной.



14.4 Вт/м



24 В



180



IP68



13 мм

ПАРАМЕТРЫ

Артикул	024289
Модель	Лента RTW-5000PWT 24V Warm3000 13mm (2835, 180 LED/m, High Temp)
	для 1 м для 5 м

Степень пылевлагозащиты	IP68
Тип светодиода	SMD 2835
Кол-во светодиодов	180 шт 900 шт
Минимальный отрезок	33.3 мм (6 светодиодов)
Гарантия	3 года

ОПТИЧЕСКИЕ

Цвет свечения	Warm Тёплый 3000 К 
Индекс цветопередачи, CRI	>80
Угол излучения	120°
Световой поток	1000 лм 5000 лм

ЭЛЕКТРИЧЕСКИЕ

Напряжение питания	DC 24 В
Максимальная мощность	14.4 Вт 72 Вт
Потребляемый ток	0.6 А 3 А

ЛОГИСТИЧЕСКИЕ

Длина	5000 мм
Ширина	13 мм
Высота	13 мм
Вес упаковки	910 г, катушка 5 м

КЛИМАТИЧЕСКИЕ УСЛОВИЯ

Диапазон рабочих температур	-30... +45 °C
-----------------------------	----------------------

КОНСТРУКТИВНЫЙ ЧЕРТЕЖ

Экструдированная силиконовая трубка

Плата

Дополнительная
токопроводящая плата

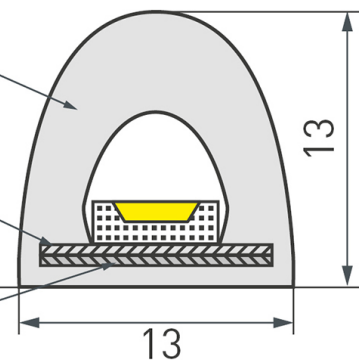

ФОТОМЕТРИЯ

ДИАГРАММА ОСВЕЩЕННОСТИ

КСС (КРИВАЯ СИЛЫ СВЕТА)

120°

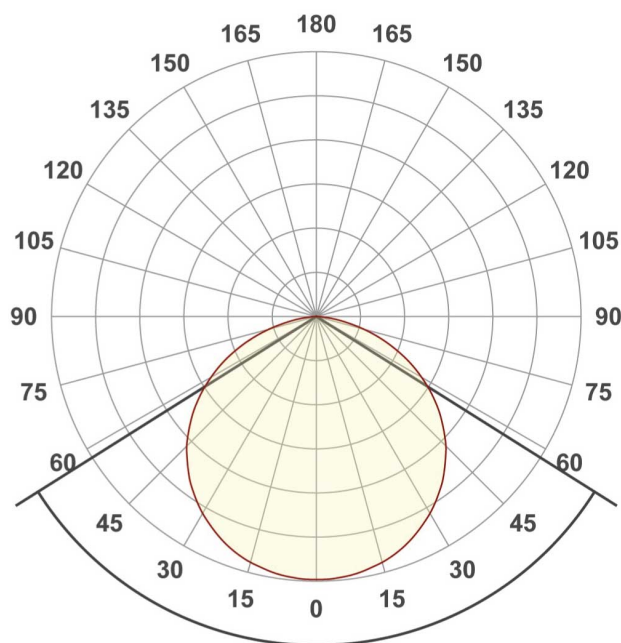
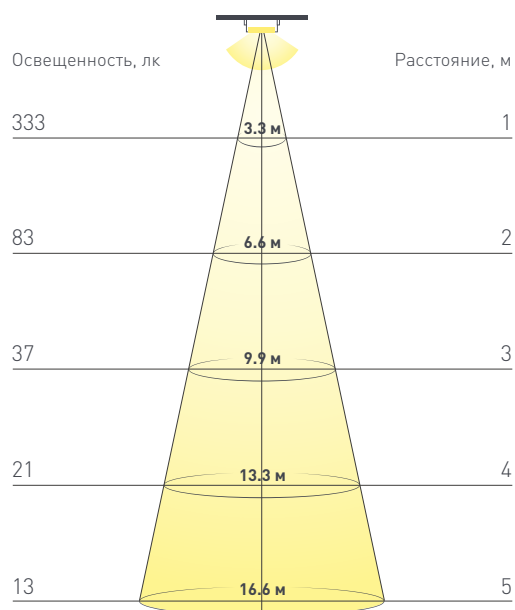

РЕКОМЕНДАЦИИ ПО ПОДКЛЮЧЕНИЮ И УСТАНОВКЕ

Максимальная длина подключения ленты – 5 м (1 катушка).



Рисунок 1. Схема подключения лент к источнику питания при температуре окружающей среды менее +40 °С.



Рисунок 2. Схема подключения лент к источнику питания при температуре окружающей среды более +40 °С.

КАК СГИБАТЬ ЛЕНТУ

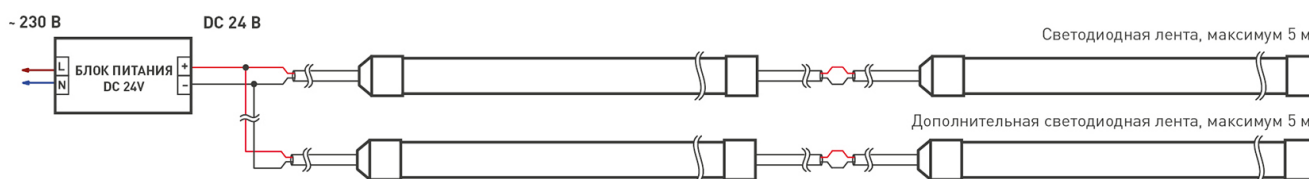
Правильный изгиб ленты. Минимальный радиус изгиба указан в инструкции к ленте.

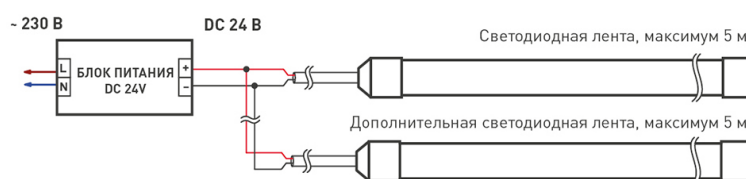

Внимание!

Ленту нельзя изгибать в горизонтальной плоскости, перекручивать, растягивать, изламывать или сгибать под прямым углом. Не допускается подвешивать к ленте любые предметы или грузы.



Не складывать



Не скручивать



Не сгибать
под прямым углом



Не перекручивать

АКСЕССУАРЫ

Приобретаются отдельно



Артикул 022354

Круглый герметичный разъем DC 2-pin MAMA для соединения отрезков одноцветных светодиодных лент. Корпус IP65. Провод 20AWG 15 см. Максимальный допустимый ток 3А.



Артикул 032851

Круглый герметичный разъем 2pin MAMA с резьбовым креплением для подключения питания герметичных одноцветных светодиодных лент. Корпус IP65. Провод 20AWG (0.5 мм2), длина 15 см.



Артикул 032852

Круглый герметичный разъем 2 pin ПАПА с резьбовым креплением для подключения питания герметичных одноцветных светодиодных лент. Корпус IP65. Провод 20AWG (0.5 мм2), длина 15 см.



Артикул 028813

Силиконовая монтажная клипса для ленты RTW-5000PWT. Цена за 1шт.



Артикул 028811

Силиконовая заглушка для ленты RTW-5000PWT, глухая. Цена за 1 шт.



Артикул 028812

Силиконовая заглушка для ленты RTW-5000PWT с отверстием под кабель. Комплект 10шт. Цена за 1 шт.



Артикул 025719

Универсальная компактная клемма серии 221 для 2-х медных проводников. Прозрачный корпус. Тип разъема - рычажок.



Артикул 025720

Универсальная компактная клемма серии 221 для 3-х медных проводников. Прозрачный корпус. Тип разъема - рычажок.



Артикул 025721

Универсальная компактная клемма серии 221 для 5-ти медных проводников. Прозрачный корпус. Тип разъема - рычажок.



Артикул 028100

Силиконовый герметик для герметизации соединений гибкого силиконового светодиодного неона MOONLIGHT и GALAXY. Объем 10 мл.

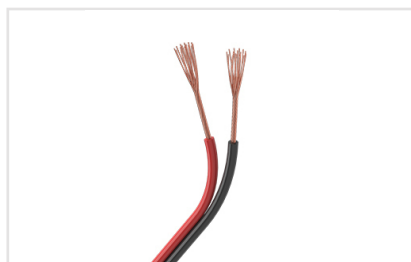

Артикул 033152

Шлейф для питания и управления одноцветными светодиодными лентами. 2 проводника, калибр проводника 16AWG, сечение проводника 1.

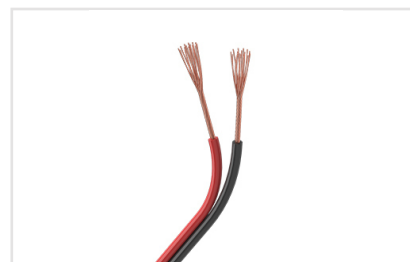

Артикул 026348

Шлейф для питания и управления одноцветными светодиодными лентами. 2 проводника, калибр проводника 18AWG, сечение проводника 0.

АКСЕССУАРЫ

Приобретаются отдельно

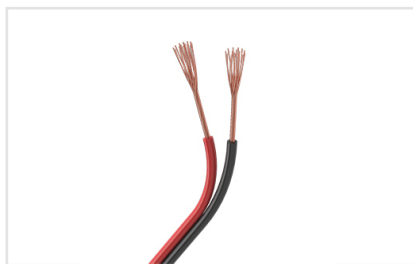

Артикул 026349

Шлейф для питания и управления одноцветными светодиодными лентами. 2 проводника, калибр проводника 20AWG, сечение проводника 0.

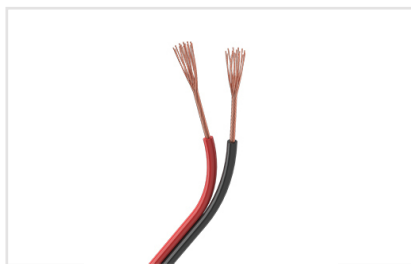

Артикул 031698

Шлейф для питания и управления одноцветными светодиодными лентами. 2 проводника, калибр проводника 22AWG, сечение проводника 0.

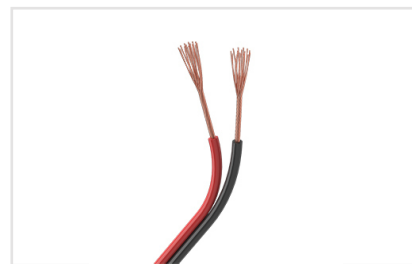

Артикул 033153

Шлейф для питания и управления одноцветными светодиодными лентами. 2 проводника, калибр проводника 24AWG, сечение проводника 0.

УПАКОВКА

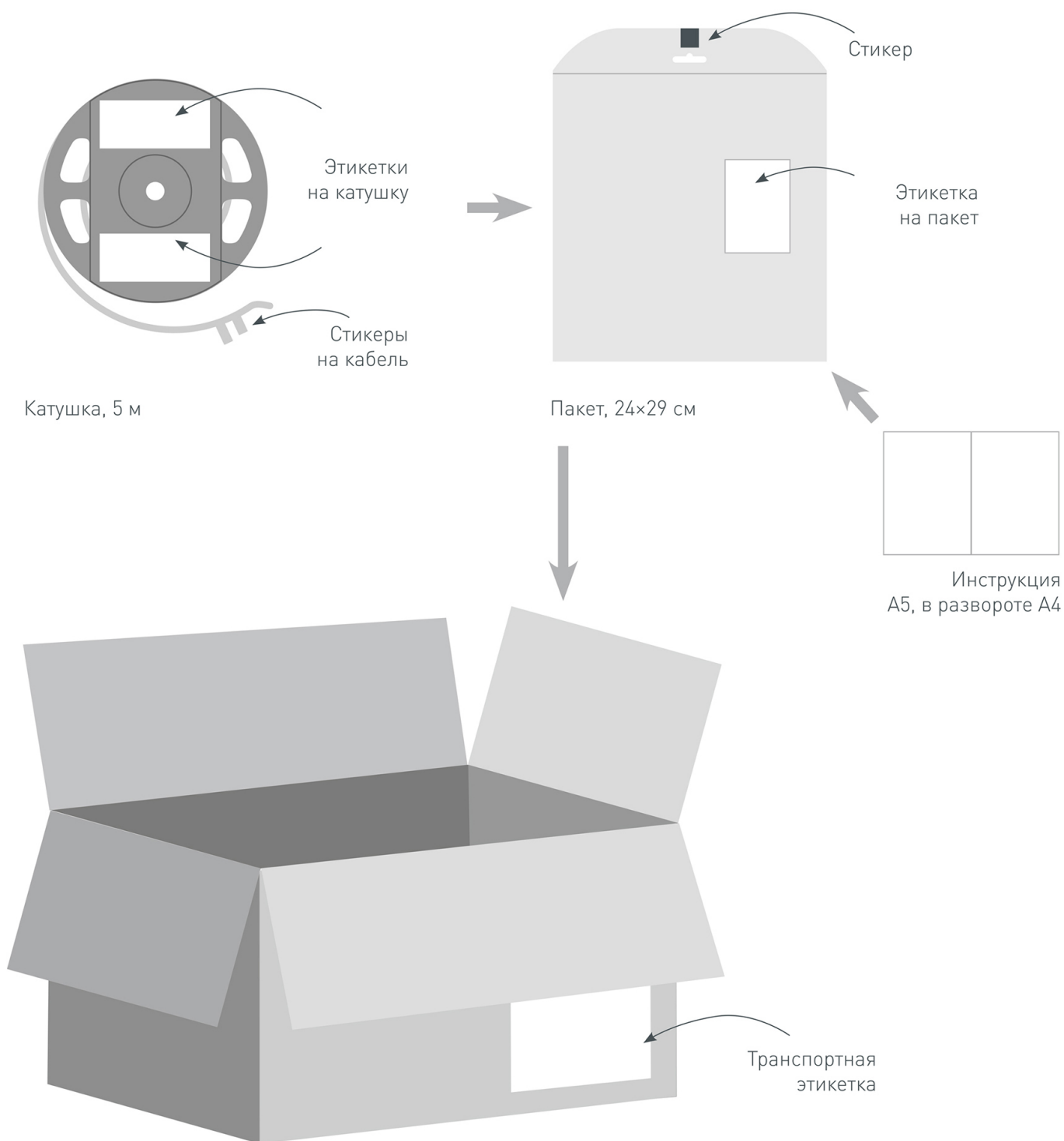

Транспортный короб, 36x36x24 см
10 катушек в коробке