

Руководство

Система управления комфортом
торговой марки Systeme Electric, серии SystemeComf

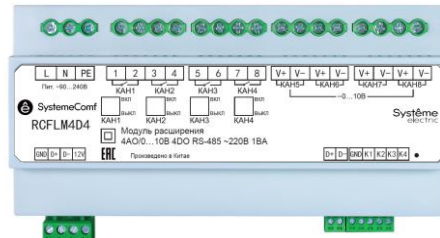
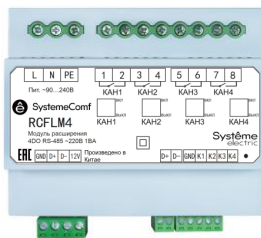

Информация, представленная в настоящем документе, содержит общие описания и/или технические характеристики продукции. Настоящая документация не предназначена для замены и не должна использоваться для определения пригодности или надежности продуктов для конкретных пользовательских применений. Обязанностью любого пользователя или интегратора является проведение надлежащего и полного анализа рисков, оценки и тестирования продукции в отношении конкретного применения или использования. Ни Systeme Electric, ни какие-либо из его филиалов или дочерних компаний не несут ответственности за неправильное использование информации, содержащейся в настоящем документе. Если у Вас возникли какие-либо предложения по улучшению работы продукта или внесению правок, либо Вы обнаружили какие-либо ошибки в настоящей документации, сообщите нам об этом.

Производитель оставляет за собой право без предварительного уведомления пользователя вносить изменения в конструкцию, комплектацию или технологию изготовления продукции с целью улучшения его технических свойств.

Никакая часть настоящего документа не может быть воспроизведена в какой-либо форме и какими-либо средствами, электронными или механическими, включая фотокопирование, без письменного разрешения Systeme Electric.

При установке и использовании продукции необходимо соблюдать все соответствующие государственные, региональные и местные правила техники безопасности. Из соображений безопасности и для обеспечения соответствия задokumentированным системным данным, любые ремонтные работы в отношении продукции и ее компонентов должен выполнять только производитель.

При использовании продукции, в соответствии с соблюдением требований по технической безопасности, пользователь обязан соблюдать соответствующие применимые инструкции.

Отказ от использования программного обеспечения Systeme Electric или одобренного программного обеспечения при использовании наших аппаратных продуктов может привести к травмам, причинению вреда или неправильным результатам работы продукции.

Несоблюдение изложенной в настоящем документе информации может привести к травмам или повреждению оборудования.

© [2024] Systeme Electric. Все права защищены.

Настоящее руководство по эксплуатации распространяется на контроллеры и модули расширения торговой марки Systeme Electric, серии SystemeComf, артикулы RCFC, RCFCP, RCFCZ, RCFCZP, далее – контроллеры, артикулы RCFCM2, RCFDI8, RCFLM4, RCFLM4D4, далее – модули расширения, артикулы RCFSRHQT, RCFSRHQTL, далее – датчики комнатные.

Перед вводом в эксплуатацию изучите это руководство и сохраните его для дальнейшего использования.



Важная информация

При распаковке продукции проверьте внешний вид упаковки и устройства. Если имеются повреждения, обратитесь к поставщику. Не применяйте оборудование, имеющие повреждения!

Продукция предназначена для применения квалифицированными специалистами, прошедшими соответствующее обучение.

Опасность поражения электрическим током! Соблюдайте правила безопасности при проведении электромонтажных работ. Отключайте электропитание при проведении работ по подключению и обслуживанию!

Оглавление

| | |
|---|----|
| Контроллеры RCFC..... | 4 |
| Конструкция..... | 4 |
| Принцип действия | 4 |
| Технические характеристики | 4 |
| Монтаж и рекомендации по размещению | 5 |
| Подключения..... | 5 |
| Управление | 6 |
| Управление группами освещения | 6 |
| Управление шторами | 7 |
| Управление фанкойлом и отоплением | 7 |
| Настройка контроллера | 8 |
| Настройка сцен | 8 |
| Экран качества воздуха | 9 |
| Информационный дисплей подключения к системе | 10 |
| Настройка системы | 10 |
| Пользовательские настройки интерфейса..... | 11 |
| Модули управления освещением RCFLM4, RCFLM4D4 | 12 |
| Технические характеристики | 12 |
| Монтаж и рекомендации по размещению | 13 |
| Подключение..... | 14 |
| Установка адреса модуля расширения | 15 |
| Датчики качества воздуха RCFSRHQT, RCFSRHQTL | 16 |
| Технические характеристики | 16 |
| Монтаж и рекомендации по размещению | 16 |
| Подключение RS-485 | 17 |
| Регистры..... | 17 |
| Интеграция с системой автоматизации здания..... | 18 |
| Подключение..... | 18 |
| Параметры связи..... | 18 |
| Регистры Modbus | 18 |
| Режим кондиционера «Выключено» | 20 |
| Контактные данные..... | 22 |

Контроллеры RCFC

Конструкция

Контроллеры используются в системах автоматизации зданий для управления отоплением, вентиляцией и кондиционированием воздуха (ОВКВ), освещением и солнцезащитными системами (шторами, жалюзи) в помещениях.

Конструктивно контроллеры предназначены для настенной врезной установки в монтажную коробку, состоят из передней и задней панелей.

На передней панели расположены кнопки выбора настроенных режимов и сенсорный экран для просмотра состояния и управления контроллером.

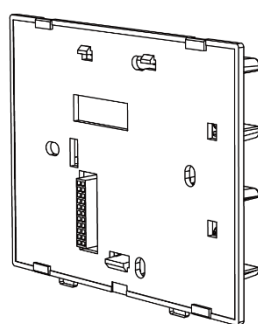

Конструкция контроллера включает датчик температуры. Модели с индексом Р имеют встроенный датчик присутствия людей в помещении.

Принцип действия

Контроллер устанавливается на стене помещения, к контроллеру подключаются исполнительные устройства: фанкойл, клапаны с электроприводом. Контроллер управляет периферийными устройствами на основании показаний температуры, измеренной встроенным датчиком температуры, и заданных пользователем параметров. Пользователь выбирает на экране режим работы, уставку температуры, скорость работы вентилятора и другие параметры.

Технические характеристики

| | |
|------------------------------------|--|
| Экран | Цветной сенсорный ЖК экран, диагональ 4", разрешение 480×480 |
| Тип датчика температуры | NTC |
| Точность измерения температуры, °C | ± 1 (при температуре +25 °C) |
| Значение срабатывания, °C | ± 1 |
| Время срабатывания, с | Не более 1 |
| Беспроводное подключение ZigBee | Частота 2,4 ГГц, 16 каналов (только для RCFCZ, RCFCZP) |
| Датчик присутствия | да (только для RCFCP, RCFCZP) |
| Встроенные выходы | 5 дискретных выходов (DO): <ul style="list-style-type: none">• До 220 В пер. тока,• Не более 1 А для индуктивной нагрузки |

| | |
|---|--|
| | <ul style="list-style-type: none"> • Не более 2 А для резистивной нагрузки |
| Порты связи RS-485 | Порт 1 (A1/B1): для подключения модулей расширения и датчика комнатного Порт 2 (A2/B2): Modbus RTU Slave для подключения к системе автоматизации здания |
| Номинальное напряжение, В пер тока | От 85 до 220 |
| Потребляемая мощность, ВА | 4,5 |
| Номинальное импульсное напряжение, кВ | 2 |
| Максимальный ток короткого замыкания, А | 5 |
| Класс защиты от поражения электрическим током | Класс II |
| Способ обеспечения заземления | Контроллеры имеют двойную изоляцию и не требуют защитного заземления |
| Степень защиты корпуса | IP20 |
| Установка | Врезная с использованием установочной коробки стандарта BS 1G глубиной 40 мм или больше (заказывается отдельно) |
| Подключение | Винтовые клеммы. Сечение кабеля до 2,5 мм ² |
| Класс защиты от поражения электрическим током | Управляющее устройство класса II |
| Размеры корпуса Ш×В×Г, мм | 107×86×40 |
| Размеры установочной коробки Ш×В×Г, мм | 86×83×35 |
| Масса, г | 250 |

Монтаж и рекомендации по размещению

Установите контроллер на стене помещения с использованием монтажной коробки:

1. Рекомендуется установка у входа в помещение, на удалении от нагревательных приборов, в защищенном от прямого солнечного света месте.
2. Установите монтажную коробку.
3. Соедините провода.
4. Установите контроллер на монтажную коробку.

Подключения

Подключите питание и периферийные устройства.

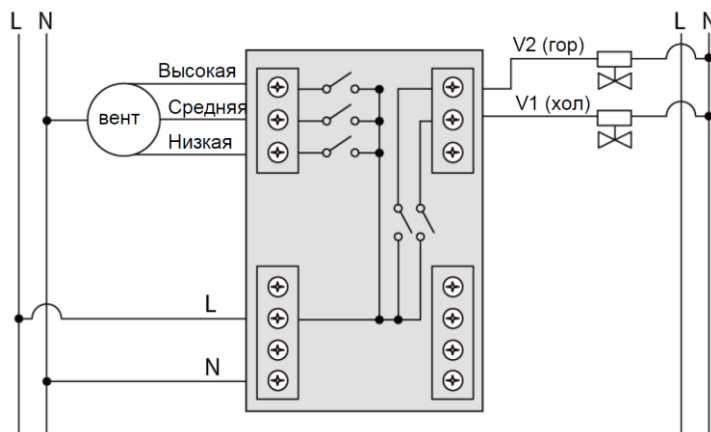

Подключение питания, фанкойла и клапанов

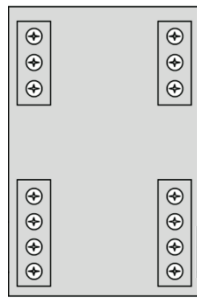

B1 Датчик качества воздуха, модули расширения...
 A1
 B2 Система автоматизации здания
 A2

Подключение портов связи

Управление

Управление группами освещения

Каждая группа освещения имеет свой значок.

Поддерживается до 16 групп освещения на один контроллер. Число кнопок управления задается в настройках, максимум 8 кнопок на страницу.

Недиммируемая группа освещения в выключенном состоянии

Недиммируемая группа освещения во включенном состоянии

Диммируемая группа освещения с уровнем 50 %

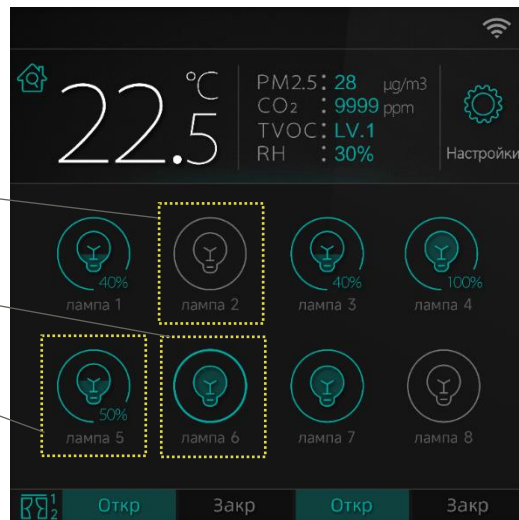

Страница управления группами освещения

Короткое нажатие на кнопку включает или выключает соответствующую группу освещения.

Зажатие кнопки вызывает окно диммирования освещения. Сдвигайте ползунок влево или вправо чтобы настроить яркость.



Интерфейс диммирования (после зажатия кнопки)

Управление шторами

- Интерфейс управления: Нажмите на кнопку Откр или Закр для управления каждым каналом блока управления шторами. Нажмите на подсвеченную кнопку снова чтобы приостановить движение шторы (работает как команда Стоп).
- До 4 каналов управления шторами. Количество кнопок управления задается в настройках. Максимум две пары кнопок Открыть/Закреть на страницу.

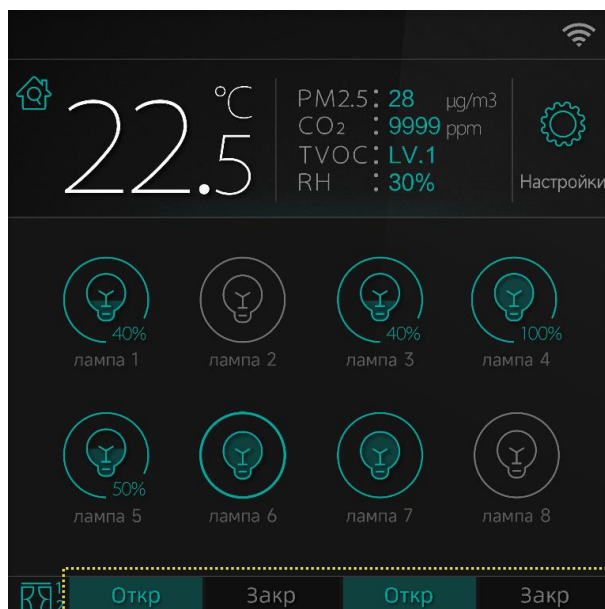

Интерфейс управления шторами (1 или 2 пары кнопок Откр/Закр на одну страницу)

Управление фанкойлом и отоплением

- Интерфейс управления: Пользуйтесь страницей управления фанкойлом и теплым полом как обычным термостатом. Выберите желаемую температуру и режим работы движением ползунка и нажатием на кнопки.
- Возможно управление одним фанкойлом и один нагревательным прибором.



Интерфейс управления температурой

- Метод управления: Используйте клеммы на задней стороне контроллера для подключения фанкойла напрямую к устройству.



Интерфейс управления приточной установкой

Настройка контроллера

Настройка сцен

На экране Настройки → Сцены, пользователь может настроить состояние нагрузок для всех четырех сцен. Настройки будут сохранены автоматически.



Экран настройки сцен

Экран качества воздуха

Состояние качества воздуха отображается автоматически, когда к контроллеру подключен датчик качества воздуха RCFSRHQT. При этом контроллер будет отображать температуру воздуха с выносного датчика качества воздуха, а не со встроенного датчика.

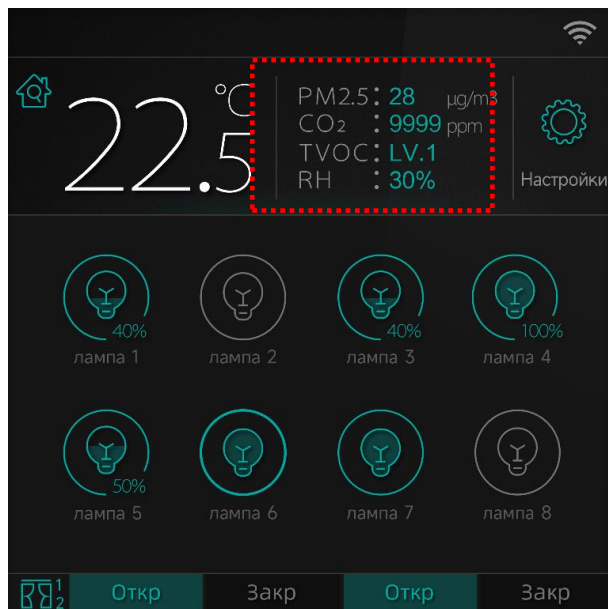

Область данных качества воздуха

Информационный дисплей подключения к системе

На экране Настройки → Общие настройки → Система, пользователь может проверить, какие устройства подключены к контроллеру, и для некоторых нагрузок, уточнить их количество.



Экран информации о системе

Настройка системы

Доступ к настройкам системы защищен паролем. Заводская установка пароля: 123456.

На экране Настройки → Общие настройки → Система → Настройка системы, после ввода пароля пользователь может настроить адрес Modbus, сколько групп света и штор будет отображаться и т.д. Можно также уточнить некоторую информацию о контроллере, например данные обнаружения радара, состояние EEPROM и т.д.

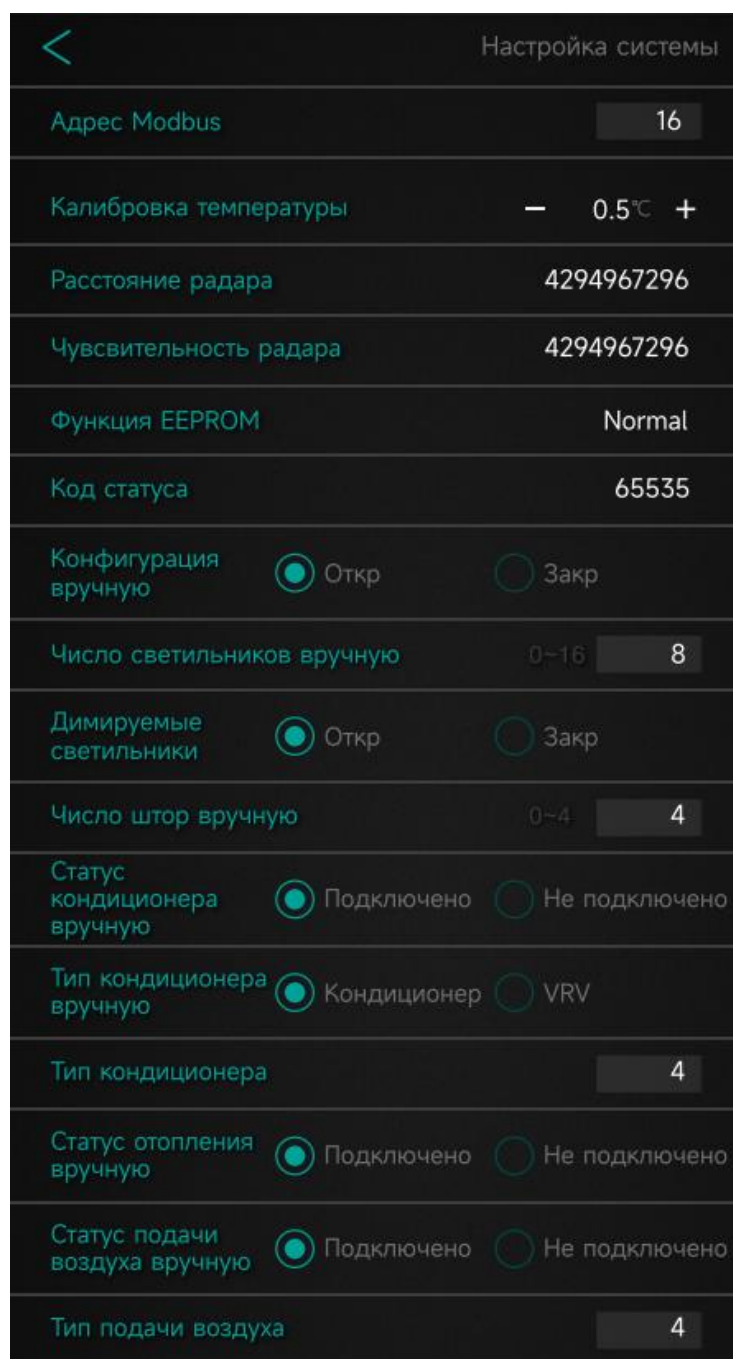

Экран настройки системы

Пользовательские настройки интерфейса

На экране Настройки → Настройки присутствия, пользователь может настроить две функции, связанные с обнаружением присутствия человека.

1. Расстояние пробуждения: настройка дистанции пробуждения экрана. Можно выбрать дистанцию 1-5 метров.
2. Режим выбора сцены на основе присутствия: настройка сцены, которую нужно вызвать при обнаружении движения в комнате, а также того, какую сцену вызывать, когда движение не обнаружено. Пользователь также может настроить некоторые подробности для данной функции.

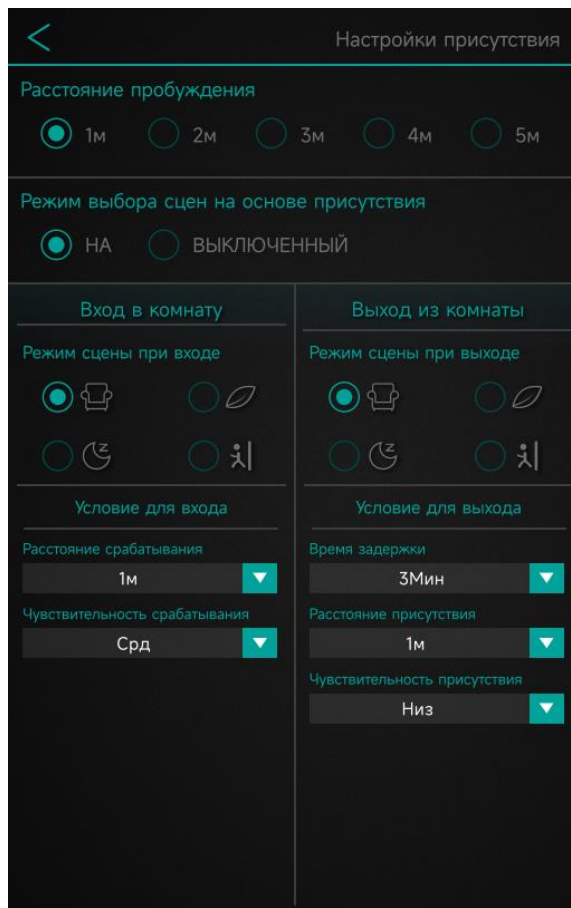

Экран настройки обнаружения присутствия людей в помещении

Модули управления освещением RCFLM4, RCFLM4D4

Модули расширения RCFLM4 и RCFLM4D4 предназначены для управления группами освещения. Каждый модуль управляет 4 группами освещения. Управление осуществляется по команде от контроллера RCFC.

На передней панели имеется 4 выключателя с обратной связью для возможности включения и выключения групп освещения вручную.

Дискретные входы используются для управления группами освещения от обычных выключателей.

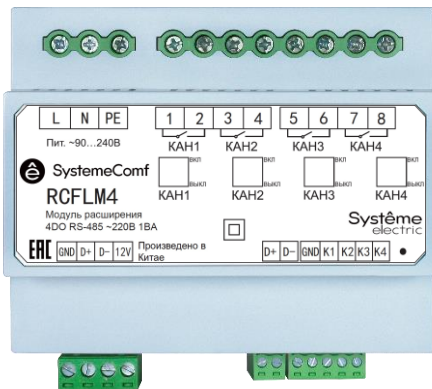

Модуль управления 4 группами освещения вкл/выкл RCFLM4

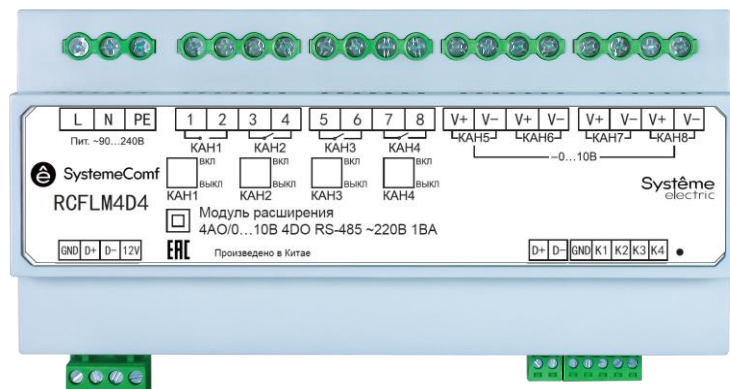

Модуль управления 4 димруемые группы освещения RCFLM4D4

Технические характеристики

| Характеристика | RCFLM4 | RCFLM4D4 |
|------------------|----------|---|
| Группы освещения | 4 канала | |
| Управление | Вкл/выкл | 1 DO Вкл/выкл и 1 AO 0...10 В пост тока на каждый канал |

| | | |
|---|--|--|
| Напряжение канала (DO), В пер тока | Не более 240 | |
| Максимальный ток (DO) (резистивная нагрузка), А | Не более 20 | |
| Напряжение канала (АО), В пост тока | - | От 0 до 10 |
| Максимальный ток (АО), мА | - | Не более 50 |
| Ручное управление | 4 переключателя на передней панели | 4 переключателя на передней панели для DO1-DO4 |
| Порты связи RS-485 | Порт 1: подключение к контроллеру типа RCFC Порт 2: конфигурирование (Modbus RTU Slave) | |
| Номинальное напряжение, В пер тока | От 90 до 240 | |
| Потребляемая мощность, ВА | 1 | 1 |
| Потребляемый ток, мА | не более 5 | не более 5 |
| Номинальное импульсное напряжение, кВ | 2 | |
| Максимальный ток короткого замыкания, А | 5 | |
| Подключение | Винтовые клеммные колодки, сечение кабеля до 2,5 мм ² . | |
| Степень защиты корпуса | IP20 | |
| Установка | DIN рейка 35 мм | |
| Размеры корпуса Ш×В×Г, мм | 106×98×64 | 179×98×64 |
| Масса, г | 250 | 300 |

Монтаж и рекомендации по размещению

Установите модули расширения на DIN рейку в шкаф управления.

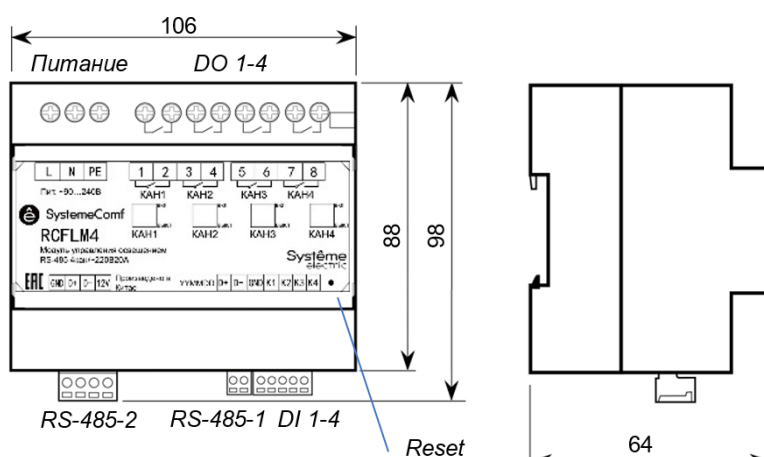

Модуль управления освещением RCFLM4, размеры в мм

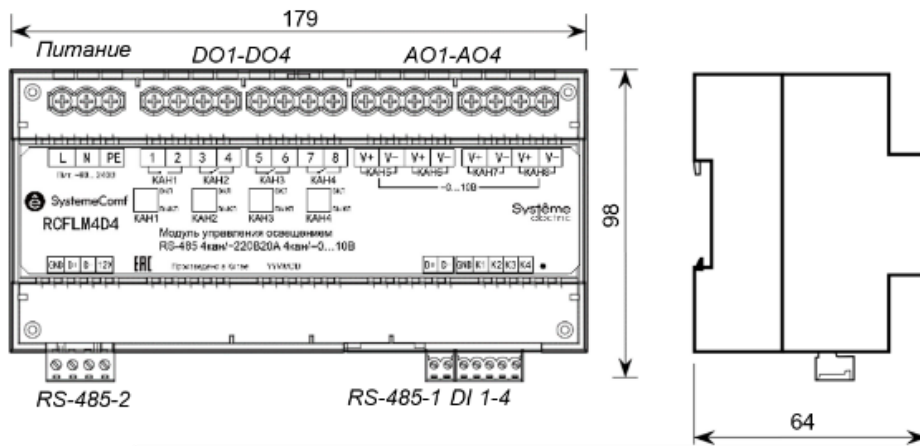

Модуль управления освещением RCFLM4D4, размеры в мм

Подключение

Подключите питание, порт связи, входы и выходы.

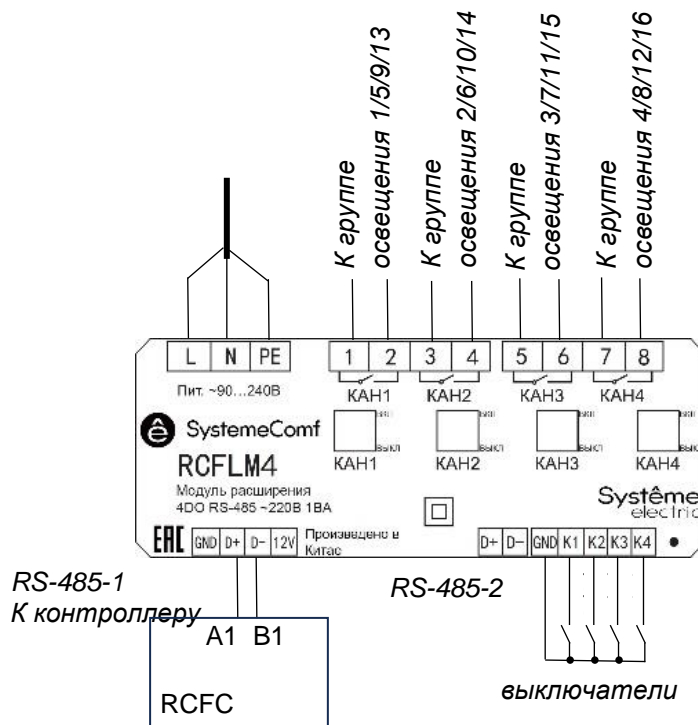

Подключение модуля RCFLM4

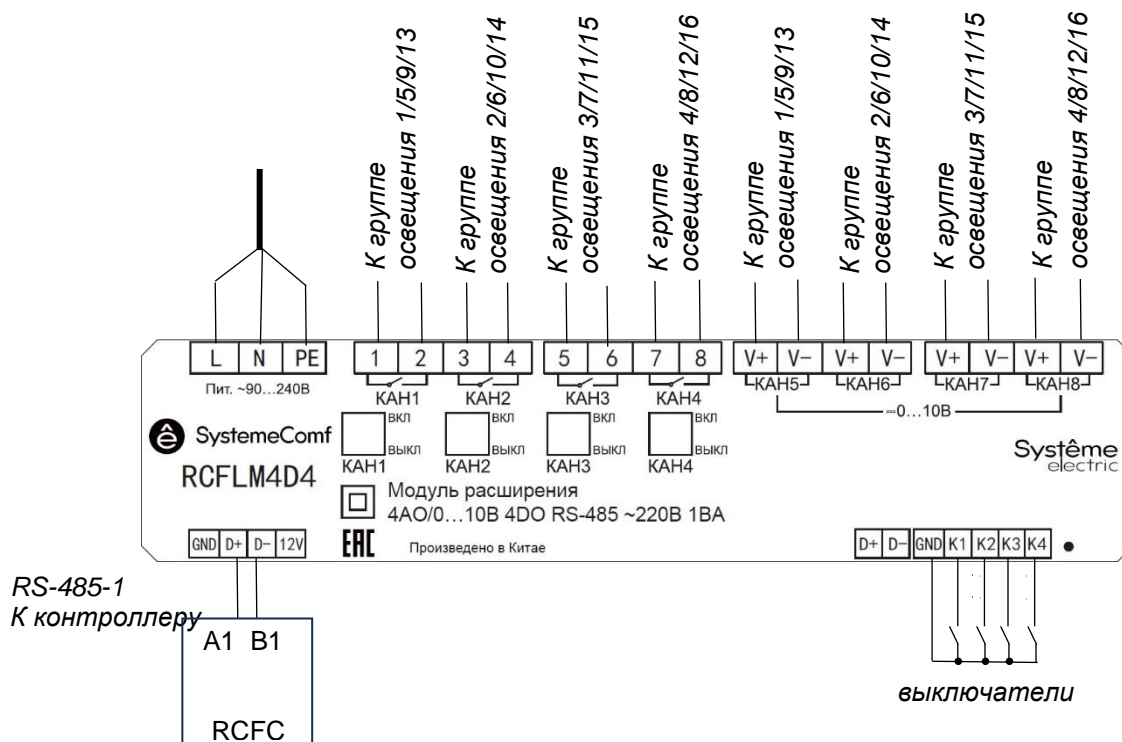

Подключение модуля RCFLM4D4

Установка адреса модуля расширения

К одному контроллеру RCFC может быть подключено до 4 модулей расширения RCFL, каждый из которых должен иметь свой адрес:

| Функция | Адрес (RCFLM4) | Адрес (RCFLM4D4) | Примечание |
|------------------------|----------------|------------------|---------------------|
| Группы освещения 1-4 | 90h | A0h | Заводская установка |
| Группы освещения 5-8 | 91h | A1h | |
| Группы освещения 9-12 | 92h | A2h | |
| Группы освещения 13-16 | 93h | A3h | |

При нажатии на кнопку Reset модуль расширения передает установленный адрес в порт RS-485-2.

Например:

Для модуля с адресом 90:

DA 12 00 **90** C1 12 22 24 08 63

Изменение адреса выполняется записью нового адреса в регистр 20h командой Modbus 06 в течение 1 минуты после нажатия кнопки RESET:

| Адрес | Функция | Регистр | Данные – новый адрес | Контрольная сумма |
|---------------|---------|---------|--------------------------------------|-------------------|
| Текущий адрес | 0x06 | 0x0020 | 0x0090 0x0091 0x0092 0x0093 | |

Пример записи адреса 91h для настройки модуля на управление группами освещения с 5 по 8:

Команда: **90** 06 00 20 **00 91** 55 2D

Ответ: **90** 06 00 20 **00 91** 55 2D

Для модуля с адресом A0:

DA 32 00 **A0** C1 10 22 24 08 35

Изменение адреса выполняется записью нового адреса в регистр 20h командой Modbus 06 в течение 1 минуты после нажатия на кнопку RESET:

| Адрес | Функция | Регистр | Данные – новый адрес | Контрольная сумма |
|---------------|---------|---------|--------------------------------------|-------------------|
| Текущий адрес | 0x06 | 0x0020 | 0x00A0 0x00A1 0x00A2 0x00A3 | |

Пример записи адреса A1h для настройки модуля на управление группами освещения с 5 по 8:

Команда: **A0** 06 00 20 **00 A1** 50 C9

Ответ: **A0** 06 00 20 **00 A1** 50 C9

Датчики качества воздуха RCFSRHQT, RCFSRHQTL



Датчики предназначены для контроля параметров воздуха в помещении:

- Температура
- Относительная влажность
- Уровень концентрации углекислого газа CO₂
- Содержание твердых взвешенных частиц PM2.5, таких как пыль, сажа и пр, размером до 2,5 мкм
- Уровень концентрации летучих органических соединений (ЛОС), таких как включающий ароматические углеводороды, альдегиды, спирты

Датчики используются совместно с контроллером типа SystemeComf RCF или контроллером автоматизации SystemeHD.

Технические характеристики

| | |
|--|---|
| Диапазон измерения влажности, % отн. влажности | От 5 до 95 |
| Диапазон измерения температуры, °C | От 0 до 50 |
| Диапазон измерения PM2.5, мкг/м ³ | От 0 до 500 |
| Диапазон измерения eCO ₂ , ppm | От 400 до 2000 |
| Порт связи RS-485 | 1 порт <ul style="list-style-type: none"> • Предназначен для подключения к контроллеру типа RCFC • Параметры связи 9600-8-N-1 |
| Номинальное напряжение RCFSRHQTL, В пер. тока | 220 |
| Потребляемая мощность RCFSRHQTL, ВА | Не более 1 |
| Номинальное напряжение RCFSRHQT, В пост. тока | 24 |
| Потребляемая мощность RCFSRHQT, ВА | Не более 1 |
| Подключение | Съемные винтовые клеммные колодки, сечение до 2,5 мм ² |
| Степень защиты корпуса | IP20 |
| Установка | Накладная установка, на стене помещения, на высоте от 1,2 до 1,5 м от уровня пола или на потолке помещения |
| Размеры корпуса Ш×В×Г, мм | 100×100×24 |
| Масса, г | 100 |

Монтаж и рекомендации по размещению

Установите датчик на плоской поверхности на стене или потолке помещения, вдали от отопительных приборов и других источников тепла, а также потока воздуха от кондиционера.



Порядок установки датчика качества воздуха

Подключение RS-485

Параметры связи: 9600 бод, 8-N-1.

Адрес задается переключателями в диапазоне от 1 до 15. Заводская установка адреса 10.

| | 1 | 2 | 3 | 4 | 5 | 6 | 7 | 8 | 9 | 10 | 11 | 12 | 13 | 14 | 15 |
|------|----|----|----|----|----|----|----|----|----|----|----|----|----|----|----|
| BIT1 | ON | | ON | | ON | | ON | | ON | | ON | | ON | | ON |
| BIT2 | | ON | ON | | | ON | ON | | | ON | ON | | | ON | ON |
| BIT3 | | | | ON | ON | ON | ON | | | | | ON | ON | ON | ON |
| BIT4 | | | | | | | | ON | ON | ON | ON | ON | ON | ON | ON |

Адрес от 16 до 63 задается записью нового адреса в регистр 1.

Регистры

| Регистр | Функция | Тип | Описание | Значение |
|---------|---------|-----|---|---|
| 0 | 03 | int | Номер версии встроенного программного обеспечения | |
| 1 | 03/06 | int | Адрес устройства | Чтение 1-64, запись 16-64 |
| 2 | 03 | int | Статус сенсора PM2.5 | 0 = в норме, 1 = неисправность |
| 3 | 03 | int | Статус сенсора eCO ₂ | 0 = в норме, 1 = неисправность |
| 4 | 03 | int | Статус сенсора TVOC | 0 = в норме, 1 = неисправность |
| 5 | 03 | int | Статус сенсора температуры | 0 = в норме, 1 = неисправность |
| 6 | 03 | int | Статус сенсора влажности | 0 = в норме, 1 = неисправность |
| 9 | 03 | int | Уровень концентрации PM2.5 | От 0 до 500 мкг/м ³ |
| 10 | 03 | int | Уровень концентрации eCO ₂ | От 400 до 2000 ppm |
| 11 | 03 | int | Уровень TVOC | От 1 до 3 |
| 12 | 03 | int | Температура | От 0 до +50 °С, значение температуры °С x10 |
| 13 | 03 | int | Относительная влажность | От 0 до 99 % |

Интеграция с системой автоматизации здания

Интеграция контроллера SystemeComf RCFC в систему автоматизации здания возможна по протоколу Modbus RTU через порт RS-485.

Подключение

Для интеграции по протоколу Modbus RTU предназначен порт RS-485, обозначенный A2/B2.

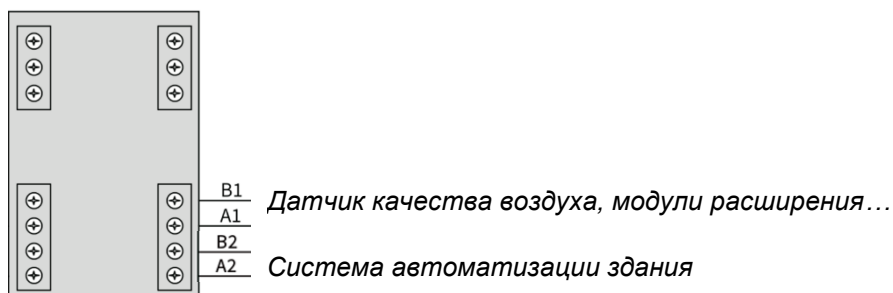

Подключение портов связи

Параметры связи

Контроллер работает в роли Modbus RTU Slave (ведомое устройство) с параметрами связи 9600 бод, 8-N-1.

Регистры Modbus

| Функция | Доступ | Тип | Функции Modbus | № | Адрес регистра | Число регистров | Описание значения |
|-------------------------------|-----------------|-----|----------------|----|----------------|-----------------|---|
| Тип оборудования | только чтение | int | 0X04 | 1 | 0 (0x00) | 1 | 33: SystemeComf |
| Адрес устройства | только чтение | int | 0X04 | 2 | 1(0x01) | 1 | Адрес набора устройства |
| PID-адрес устройства | только чтение | int | 0X04 | 3 | 2(0x02) | 1 | адрес идентификатора лотка zigbee |
| Мас-адрес устройства | только чтение | int | 0X04 | 4 | 3-8(0x03-0x08) | 6 | MAC-адрес |
| Режимы кондиционера | только чтение | int | 0X04 | 5 | 9 (0x09) | 1 | 0: Не подключено 3: Кондиционер с водяной машиной: только охлаждение и обогрев. 4: Подогрев пола: только подогрев пола. 7: Кондиционер с водяной машиной + подогрев пола: включая охлаждение, отопление и подогрев пола. 27: Мульти-сплит-кондиционер: охлаждение, осушение, подача воздуха, обогрев. 31: Мультисплит-кондиционер + подогрев пола: охлаждение, осушение, подача воздуха, обогрев, подогрев пола. |
| Уровень влажности | только чтение | int | 0X04 | 6 | 10(0x0A) | 1 | % |
| Уровень Tvoc | только чтение | int | 0X04 | 7 | 11(0x0B) | 1 | Уровень 1-5 |
| Уровень PM2.5 | только чтение | int | 0X04 | 8 | 12 (0X0C) | 1 | µg/m³ |
| Уровень CO ₂ | только чтение | int | 0X04 | 9 | 13 (0X0D) | 1 | ppm |
| Значение температуры | только чтение | int | 0X04 | 10 | 14(0X0E) | 1 | Значение °C увеличено в десять раз |
| В данный момент активна сцена | чтение и запись | int | 0X03/0X06 | 11 | 15(0X0F) | 1 | 0: Ручной 1: Режим 1 2: Режим 2 3: Режим 3 4: Режим 4 (В ручном режиме можно только читать, но нельзя устанавливать) |
| Группа освещения 1 | чтение и запись | int | 0X03/0X06 | 12 | 16(0X10) | 1 | 0: выключить свет 1: яркость 10% 2: яркость 20% 3: яркость 30% 4: яркость 40% 5: яркость 50% 6: яркость 60% 7: яркость 70% 8: яркость 80% 9: 90% яркость 10: яркость 100% 11: не подключено |
| Группа освещения 2 | чтение и запись | int | 0X03/0X06 | 13 | 17(0X11) | 1 | 0: выключить свет 1: яркость 10% 2: яркость 20% 3: яркость 30% 4: яркость 40% 5: яркость 50% 6: яркость 60% 7: яркость 70% 8: яркость 80% 9: 90% яркость 10: яркость 100% 11: не подключено |
| Группа освещения 3 | чтение и запись | int | 0X03/0X06 | 14 | 18(0X12) | 1 | 0: выключить свет 1: яркость 10% 2: яркость 20% 3: яркость 30% 4: яркость 40% 5: яркость 50% 6: яркость 60% 7: яркость 70% 8: яркость 80% 9: 90% яркость 10: яркость 100% 11: не подключено |

| | | | | | | | |
|--|-----------------|-----|-----------|-------|------------------|---|--|
| Группа освещения 4 | чтение и запись | int | 0X03/0X06 | 15 | 19(0X13) | 1 | 0: выключить свет 1: яркость 10% 2: яркость 20% 3: яркость 30% 4: яркость 40% 5: яркость 50% 6: яркость 60% 7: яркость 70% 8: яркость 80% 9: 90% яркость 10: яркость 100% 11: не подключено |
| Группа освещения 5 | чтение и запись | int | 0X03/0X06 | 16 | 20(0X14) | 1 | 0: выключить свет 1: яркость 10% 2: яркость 20% 3: яркость 30% 4: яркость 40% 5: яркость 50% 6: яркость 60% 7: яркость 70% 8: яркость 80% 9: 90% яркость 10: яркость 100% 11: не подключено |
| Группа освещения 6 | чтение и запись | int | 0X03/0X06 | 17 | 21(0X15) | 1 | 0: выключить свет 1: яркость 10% 2: яркость 20% 3: яркость 30% 4: яркость 40% 5: яркость 50% 6: яркость 60% 7: яркость 70% 8: яркость 80% 9: 90% яркость 10: яркость 100% 11: не подключено |
| Группа освещения 7 | чтение и запись | int | 0X03/0X06 | 18 | 22(0X16) | 1 | 0: выключить свет 1: яркость 10% 2: яркость 20% 3: яркость 30% 4: яркость 40% 5: яркость 50% 6: яркость 60% 7: яркость 70% 8: яркость 80% 9: 90% яркость 10: яркость 100% 11: не подключено |
| Группа освещения 8 | чтение и запись | int | 0X03/0X06 | 19 | 23(0X17) | 1 | 0: выключить свет 1: яркость 10% 2: яркость 20% 3: яркость 30% 4: яркость 40% 5: яркость 50% 6: яркость 60% 7: яркость 70% 8: яркость 80% 9: 90% яркость 10: яркость 100% 11: не подключено |
| Группы освещения 9-16 | чтение и запись | int | 0X03/0X06 | 20-27 | 24-31(0X18-0X1F) | 8 | 0: выключить свет 1: яркость 10% 2: яркость 20% 3: яркость 30% 4: яркость 40% 5: яркость 50% 6: яркость 60% 7: яркость 70% 8: яркость 80% 9: 90% яркость 10: яркость 100% 11: не подключено |
| Статус шторы 1 | чтение и запись | int | 0X03/0X06 | 28 | 32(0X20) | 1 | 0: Выкл. 1: Открыто на 10 % 2: Открыто на 20 % 3: Открыто на 30 % 4: Открыто на 40 % 5: Открыто на 50 % 6: Открыто на 60 % 7: Открыто на 70 % 8: Открыто на 80 % Степень 9: Открыто на 90 % 10 : 100% открытие 11: Не подключено |
| Статус шторы 2 | чтение и запись | int | 0X03/0X06 | 29 | 33(0X21) | 1 | 0: Выкл. 1: Открыто на 10 % 2: Открыто на 20 % 3: Открыто на 30 % 4: Открыто на 40 % 5: Открыто на 50 % 6: Открыто на 60 % 7: Открыто на 70 % 8: Открыто на 80 % Степень 9: Открыто на 90 % 10 : 100% открытие 11: Не подключено |
| Статус шторы 3, Статус шторы 4 | чтение и запись | int | 0X03/0X06 | 30-31 | 34-35(0X22-0X23) | 2 | 0: Выкл. 1: Открыто на 10 % 2: Открыто на 20 % 3: Открыто на 30 % 4: Открыто на 40 % 5: Открыто на 50 % 6: Открыто на 60 % 7: Открыто на 70 % 8: Открыто на 80 % Степень 9: Открыто на 90 % 10 : 100% открытие 11: Не подключено |
| Статус кондиционера | чтение и запись | int | 0X03/0X06 | 32 | 36(0X24) | 1 | 0: Питание выключено 1: Питание включено 2: Не подключено |
| Режим кондиционера | чтение и запись | int | 0X03/0X06 | 33 | 37(0X25) | 1 | 1: Охлаждение 2: Отопление 8: Вентиляция 16: Осушение 32: Выключено |
| Режим вентилятора кондиционера | чтение и запись | int | 0X03/0X06 | 34 | 38(0X26) | 1 | 0: Выкл. 1 низкая скорость 2 средняя скорость 3 высокая скорость 4 автоматический, |
| Настройка температуры кондиционера | чтение и запись | int | 0X03/0X06 | 35 | 39(0X27) | 1 | Значение °C увеличено в десять раз |
| Вентилятор приточного воздуха | чтение и запись | int | 0X03/0X06 | 36 | 40(0X28) | 1 | 0: Питание выключено 1: Питание включено 2: Не подключено |
| Метод циркуляции свежего воздуха с помощью вентилятора | чтение и запись | int | 0X03/0X06 | 37 | 41(0X29) | 1 | 0: Автоматический 1: Внутренний контур 2: Внешний контур |
| Скорость вентилятора приточной установки | чтение и запись | int | 0X03/0X06 | 38 | 42(0X2A) | 1 | 1 низкая скорость 2 средняя скорость 3 высокая скорость |
| Уставка pm2.5 для приточной установки | чтение и запись | int | 0X03/0X06 | 39 | 43(0X2B) | 1 | µg/m ³ |
| Уставка CO2 для приточной установки | чтение и запись | int | 0X03/0X06 | 40 | 44(0X2C) | 1 | ppm |
| Переключатель оповещения | чтение и запись | int | 0X03/0X06 | 41 | 45(0X2D) | 1 | 0: Выкл. 1 Вкл. Примечание. Перед отправкой команды включения необходимо сначала указать общее время оповещения, в противном случае он немедленно переключится в состояние выключения. |
| Статус оповещения | чтение и запись | int | 0X03/0X06 | 42 | 46(0X2E) | 1 | 0: Не сработало 1 Сработало. Примечание. Когда сигнализация включена, эффективна только подача «сработавшей» команды. |
| Общее время охраны | чтение и запись | int | 0X03/0X06 | 43 | 47-48(0X2F-0X30) | 2 | Секунды (регистр 47 — старшие 16 бит, регистр 48 — младшие 16 бит) |
| Оставшаяся продолжительность оповещения | только чтение | int | 0X03/0X06 | 44 | 49-50(0X31-0X32) | 2 | Секунды (регистр 49 — старшие 16 бит, регистр 50 — младшие 16 бит) |

| | | | | | | | |
|---|-----------------|-----|-----------|----|----------------|----|---|
| Включение и выключение всех устройств | чтение и запись | int | 0X03/0X06 | 45 | 51(0X33) | 1 | Команда 06 (0: выключить все устройства 1: включить все устройства) Команда 03 (0: Все устройства полностью открыты 1: Все устройства полностью закрыты 2: Все устройства частично открыты и частично закрыты) |
| Включение и выключение всех групп освещения | чтение и запись | int | 0X03/0X06 | 46 | 52(0X34) | 1 | Команда 06 (0: выключить все освещение 1: включить все освещение) Команда 03 (0: все освещение выключено 1: все освещение включено 2: освещение частично включено и частично выключено) |
| Открытие и закрытие всех штор | чтение и запись | int | 0X03/0X06 | 47 | 53(0X35) | 1 | Команда 06 (0: закрыть все шторы 1: открыть все шторы) Команда 03 (0: Все шторы закрыты 1: Все шторы открыты 2: Шторы частично открыты и частично закрыты) |
| Блокировка интерфейса пользователя | чтение и запись | int | 0X03/0X06 | 48 | 54(0X36) | 1 | 0: Разблокировано 1: Полностью заблокировано |
| Время незанятости комнаты | только чтение | int | 0X03/0X06 | 49 | 55(0X37) | 1 | 0: Текущая комната была занята в течение 1 минуты 1: Комната была пуста в течение 1 минуты X: Комната была пуста в течение X минут (максимальное значение 65535 минут) |
| Освещение 1-16 типов | только чтение | int | 0X03 | 50 | 56-71(0X38-47) | 16 | 0: Нет димирования 1: Димирование |
| Включение и выключение отопления | чтение и запись | int | 0X03/0X06 | 51 | 72(0X48) | 1 | 0: Питание выключено 1: Питание включено 2: Не подключено |
| Уставка температуры отопления | чтение и запись | int | 0X03/0X06 | 52 | 73(0X49) | 1 | Значение °C увеличено в десять раз |

Режим кондиционера «Выключено»

Контроллеры RCFC имеют специальный режим кондиционера «Выключено»:

- Режим предназначен для предотвращения потерь тепловой энергии, например, в случае открытия окна пользователем.
- Режим «Выключено» включается на контроллере RCFC по команде от внешнего контроллера автоматизации, например, серии SystemeHD путем записи в регистр 37(0x25) значения 32.
- В режиме «Выключено» контроллер RCFC закрывает клапаны и останавливает вентилятор
- В режиме «Выключено» управление фанкойлом на экране недоступно, режим кондиционера отображается текстом «Выключено» и значком открытого окна.
- Внешний контроллер автоматизации сменяет режим «Выключено» на «Охлаждение» или «Отопление» путем записи в регистр 37(0X25) соответствующего значения (1 или 2).

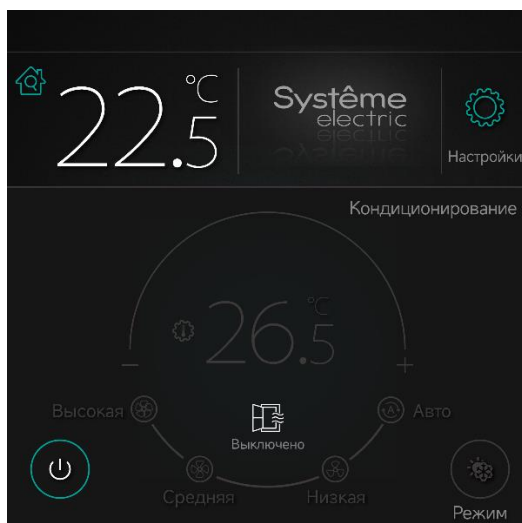

Экран управления фанкойлом в режиме «Выключено»

Датчик
открытия окна
или двери



HD1407 Свободно программируемый
контроллер автоматизации

Modbus RTU



RCFC Комнатный
контроллер

1. При открытии окна контроллер HD1407 записывает значение 32 в регистр 37(0x25)
2. При закрытии окна контроллер HD1407 записывает значение 1 или 2 в регистр 37(0x25)

Схема управления режимом кондиционера «Охлаждение/Отопление» ↔ «Выключено»

Контактные данные

Произведено в Китае.

Уполномоченное лицо:

АО "Систэм Электрик"

Адрес: Россия, 127018, г. Москва, ул. Двинцев, д. 12, корп. 1

Телефон: +7 (495) 777 99 90

E-mail: ru.ccc@se.com

ООО «Систэм Электрик Бел»

Адрес: Беларусь, 220007, г. Минск, ул. Московская, д. 22-9

Телефон: +375 (17) 236 96 23

E-mail: blr.ccc@se.com