

















ШКАФ СЕРВЕРНЫЙ СЕРИИ ВУ ZPAS





Инструкция по монтажу

СОСТАВ КОМПЛЕКТА ШКАФА



Упаковка № 1

- | | | | |
|--|-----------------------------------|---|------------------------------|
|  | ① Профили по ширине – 4 шт. |  | ⑩ Гайка закладная М8 – 4 шт. |
|  | ② Уголки литые – 8 шт. |  | ⑪ Шайба 8 – 4 шт. |
|  | ③ Уголки нижние – 4 шт. |  | ⑫ Болт М8×20 – 4 шт. |
|  | ④ Уголки бакавые – 8 шт. |  | ⑬ Зажим – 8 шт. |
|  | ⑤ Ножки регулируемые – компл/4шт. |  | ⑭ Гайка закладная М6 – 4 шт. |
|  | ⑥ Узел заземления в сборе – 1 шт. |  | ⑮ Шайба 6 – 8 шт. |
|  | ⑦ Провод заземления – 4 шт. |  | ⑯ Шайба пружинная 6 – 4 шт. |
|  | ⑧ Винт М6×10 – 106 шт. |  | ⑰ Винт М6×12 – 4 шт. |
|  | ⑨ Винт М6×12 – 12 шт. | | |







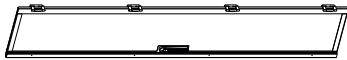
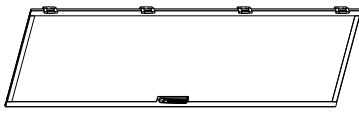

Упаковка № 2

- | | |
|--|--|
|  | ⑱ Профили по глубине – 4 шт. |
|  | ⑲ Планки нижние – 2 шт. |
|  | ⑳ Профили (монтируемые на планки нижние) – 2 шт. |
|  | ㉑ Планки верхние – 2 шт. |

Упаковка № 3

-  22 Стойка вертикальная – 4 шт.
-  23 Профиль 19° правый – 2 шт.
-  24 Профиль 19° левый – 2 шт.

Упаковка № 4

-  25 Створка двухстворчатой двери без замка – 1 шт.
-  26 Створка двухстворчатой двери с замком – 1 шт.
-  27 Одностворчатая дверь с замком – 1 шт.
-  28 Винт М6×12 DIN7500 – 24 шт.
-  29 Ригель центральный – 1 шт.
-  30 Ключ – компл. на дверь с замком/2шт.
-  31 Провод заземления – 3 шт.
-  32 Винт М6×10 – 11 шт.
-  33 Шайба 6 – 3 шт.
-  34 Зацеп ригеля в сборе – 4 шт.

Упаковка № 4

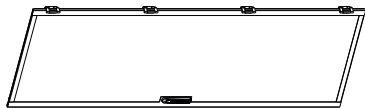

27) Одностворчатая дверь с замком – 2 шт.



28) Винт М6х12 DIN7500 – 16 шт.



29) Ригель центральный – 2 шт.



30) Ключ – компл. на дверь с замком/2шт.



31) Провод заземления – 2 шт.



32) Винт М6х10 – 18 шт.



33) Шайба 6 – 2 шт.



34) Зацеп ригеля в сборе – 8 шт.

Упаковка № 5

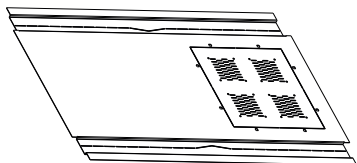

35) Крыша – 1 шт.



36) Фиксаторы – 4 шт.



37) Шайба 5 – 4 шт.



38) Шайба пружинная 5 – 4 шт.



39) Гайка с накаткой – 4 шт.



40) Провод заземления – 1 шт.



41) Винт М6х10 – 1 шт.



42) Шайба 6 – 1 шт.

ПОРЯДОК МОНТАЖА

Для сборки шкафа вам потребуется ключ TORX Г-образный T25.

Для ускорения процесса монтажа рекомендуется использовать шуруповерт с насадкой TORX T25.

Шаг 1

Распаковку частей изделия производите слесарным ножом. Разрезание упаковки производите аккуратно, чтобы не повредить защитное покрытие деталей в упаковке.

Шаг 2

Расположите профиль по ширине (1) и профиль по глубине (18) таким образом, чтобы перфорация находилась вверху и внутри шкафа. Вставьте уголки литые (2) в профили (1), (18) так, чтобы совпали крепежные отверстия. Свободное плечо литого уголка (2) ориентируйте вертикально вверх.

Шаг 3

Соедините между собой профили по ширине (1) и профили по глубине (18) уголками нижними (3), используя винты (8). Уголки нижние (3) необходимо устанавливать с внутренней стороны шкафа.

Шаг 4

Расположите профиль по ширине (1) и профиль по глубине (18) таким образом, чтобы перфорация находилась снизу и внутри шкафа. Вставьте уголки литые (2) в профили (1), (18) так, чтобы совпали крепежные отверстия. Свободное плечо литого уголка (2) ориентируйте вертикально вниз.

Шаг 5

Прикрутите профили по ширине (1) и профили по глубине (18) с внутренней стороны винтами (8) к литым уголкам (2).

Шаг 6

Смонтируйте стойки вертикальные (22) на нижние уголки литые (2).

Шаг 7

Вставьте верхние уголки литые (2) в сборе с верхними профилями по ширине (1) и профилями по глубине (18) в стойки вертикальные (22).

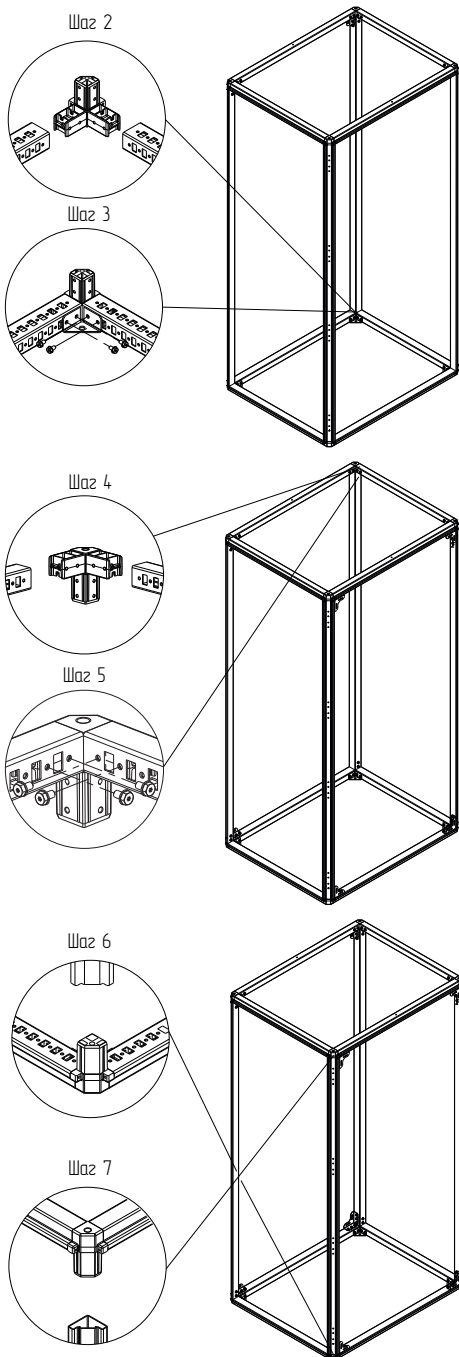

Шаг 8

Установите уголки боковые (4) в места, показанные на рисунке, закрепите винтами (8). Момент затяжки – 7 Н·м

Шаг 9

Зафиксируйте стойки вертикальные (22) на литых уголках (2) винтами (8) в местах, показанных на рисунке.

Шаг 10

Закрепите планку нижнюю (19) на профиле (20). Для крепления использовать винты (9). Момент затяжки – 7 Н·м

Шаг 11

Профиль (20) в сборе с планкой нижней (19) закрепите на профиле по ширине нижнем (1) винтами (8) таким образом, чтобы отверстие крепления профиля (20) совпало с 6-м для шкафов шириной 800 мм (со 2-м отверстием для шкафов 600 мм) отверстием от края профиля по ширине (1). Момент затяжки – 7 Н·м.

Шаг 12

Повторите шаги 10 и 11 для второго профиля (20).

Шаг 13

Для шкафов шириной 600 мм. Установите гайки закладные (10) в 4-е квадратное отверстие от края профиля по глубине (18). Прислоните планку верхнюю (21) к профилю по глубине (18) и закрепите болтами (12) и шайбами (11). Момент затяжки – 10 Н·м.

Шаг 14

Для шкафов шириной 800 мм. Установите гайки закладные (10) в 3-е квадратное отверстие от края профиля по ширине (1). Прислоните планку верхнюю (21) к профилю по ширине (1) и закрепите болтами (12) и шайбами (11). Момент затяжки – 10 Н·м.

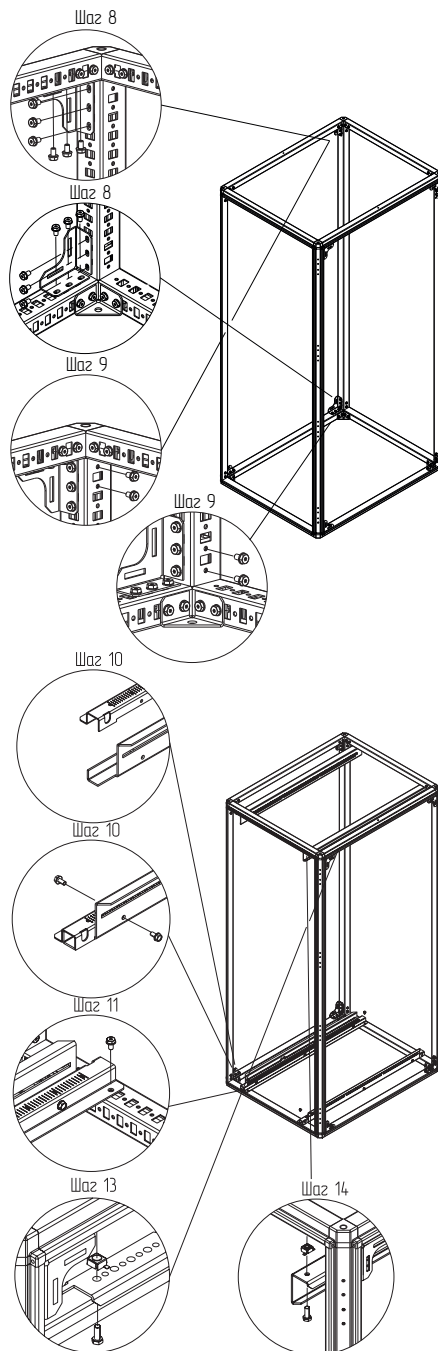

Шаг 15

Повторите шаги 13–14 для второй планки верхней (21).

Шаг 16

Заведите зажимы (13) в отверстия верхней (21) и нижней (19) планок, далее проведите по направляющим до выбранного места.

Шаг 17

Наденьте профиль 19" правый (23) на верхний зажим (13) таким образом, чтобы нижний зажим располагался под вырезом профиля 19" правого (23).

Шаг 18

Сдвиньте профиль 19" правый (23) вниз до упора, он сядет на оси зажимов (13).

Шаг 19

Выставьте профиль 19" правый (23) вертикально по разметке и зафиксируйте зажимы (13).

Шаг 20

Повторите шаги 16–19 для остальных профилей 19".

Шаг 21

Прикрутите один конец провода заземления (7) к профилю по глубине (18) в 9-е отверстие от края профиля винтом (8).

Шаг 22

Прикрутите второй конец провода заземления (7) к профилю 19" правому (23), используя винт (17) с шайбами (15), (16) и гайку закладную (14) в месте, показанном на рисунке.

Шаг 23

Повторите шаги 21 и 22 для заземления остальных профилей 19".

Шаг 24

Расположите крышу (35) на сборке профилей горизонтальных (1) и (18) верхних, отметьте места расположения фиксаторов (36) на крыше так, чтобы при их установке они вошли в квадратные отверстия профиля по ширине (1).

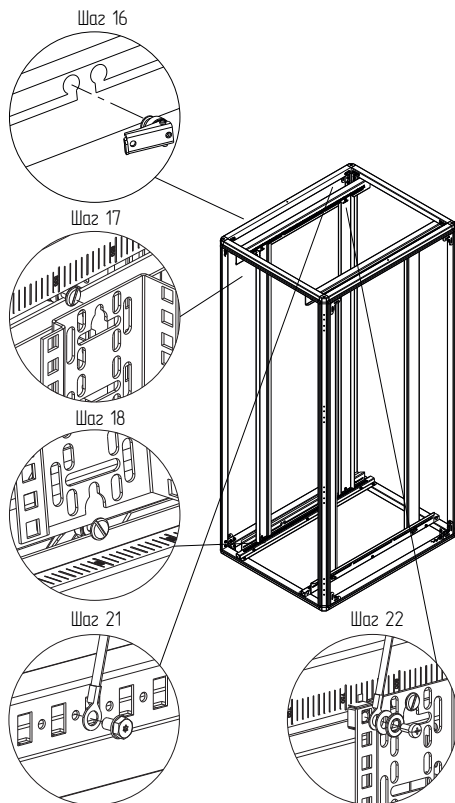

Шаг 25

Закрепите фиксатор (36) на крыше, закрутив гайку с накаткой (39), предварительно установив на шпильки крыши шайбы (37), (38).

Шаг 26

Повторите шаг 25 для установки остальных фиксаторов.

Шаг 27

Подсоедините один конец провода заземления (40) к контакту крыши, а другой прикрутите к каркасу шкафа винтом (41) с шайбой (42).

Шаг 28

Закрепите одностворчатую дверь (27) на задней стойке вертикальной (22), прикрутив петли к стойке винтами (28) в соответствующих местах. Момент затяжки – 7 Н·м.

Шаг 29

В одностворчатой двери (27) при закрытом замке открутите винт с внутренней стороны ручки, установите ригель центральный (29) на квадратный выступ и закрутите винт.

Шаг 30

После установки одностворчатой двери (27) прикрутите зацепы (34) к противоположной стойке так, чтобы при закрытии замка происходило зацепление ригеля за шпильку зацепа (34). Для крепления используйте винты (32).

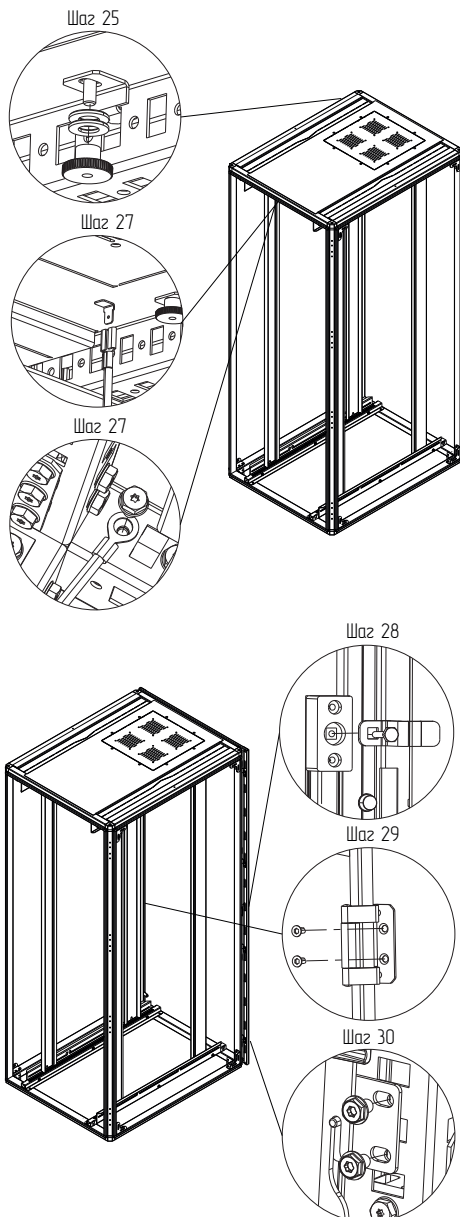

Шаг 31

Закрепите створку двухстворчатой двери без замка (25) на передней стойке вертикальной (22), прикрутив петли к стойке винтами (28) в соответствующих местах. Момент затяжки – 7 Н·м

Шаг 32

Повторите шаг 31 для створки двухстворчатой двери с замком (26).

Шаг 33

Подсоедините один конец провода заземления (31) к контакту двери, а другой прикрутите к каркасу шкафа витом (32) с шайбой (33).

Шаг 34

Повторите шаг 33 для всех дверей.

Шаг 35

Установите узел заземления (6) на нижний профиль по глубине (18) в требуемом месте. Для крепления используйте винты (8).

Шаг 36

В случае неровности пола прикрутите ножки регулируемые (5) снизу в уголки литые (2) нижние.

Шаг 37

Отрегулируйте высоту при помощи гаек ножек и выставите шкаф вертикально по уровню. Регулировка производится рожковым ключом.

Шаг 38

После того, как шкаф выровнен, затяните контргайки, расположенные на каждой из ножек.

Шаг 39

Подключите цепь заземления к узлу заземления (6) шкафа.

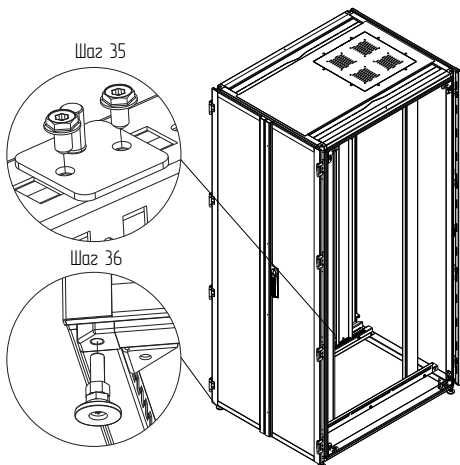
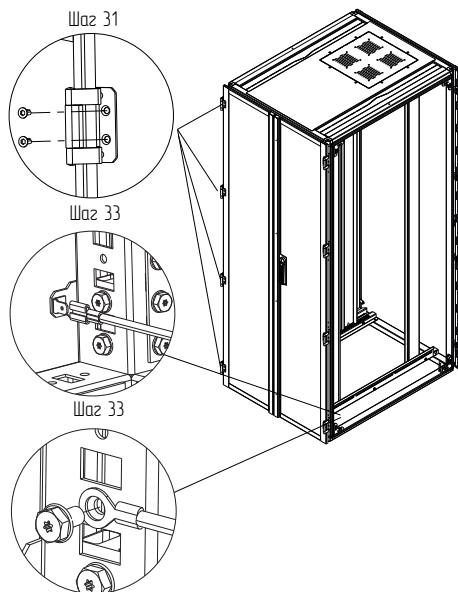

















SERVER CABINET OF BY ZPAS SERIES



Installation manual

CONTENTS OF THE CABINET SET

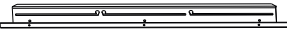

Package № 1

- | | | | |
|--|-----------------------------------|---|----------------------------|
|  | ① Profile in width - 4 pcs. |  | ⑩ Cage nut M8 - 4 pcs. |
|  | ② Corner casting - 8 pcs. |  | ⑪ Washer 8 - 4 pcs. |
|  | ③ Lower corners - 4 pcs. |  | ⑫ Bolt M8x20 - 4 pcs. |
|  | ④ Side corners - 8 pcs. |  | ⑬ Clamp - 8 pcs. |
|  | ⑤ Adjustment headers - set/4 pcs. |  | ⑭ Cage nut M6 - 4 pcs. |
|  | ⑥ Earthing assembly - 1 pc. |  | ⑮ Washer 6 - 8 pcs. |
|  | ⑦ Earth wire - 4 pcs. |  | ⑯ Spring washer 6 - 4 pcs. |
|  | ⑧ Screw M6x10 - 106 pcs. |  | ⑰ Screw M6x12 - 4 pcs. |
|  | ⑨ Screw M6x12 - 12 pcs. | | |







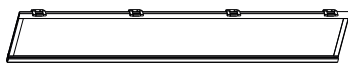
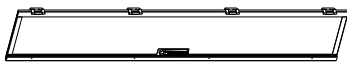
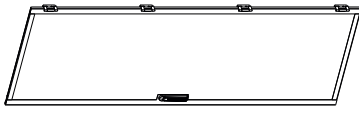

Package № 2

- | | |
|--|---|
|  | ⑱ Profiles in depth - 4 pcs. |
|  | ⑲ Lower strips - 2 pcs. |
|  | ⑳ Profiles (installed on the lower strips) - 2 pcs. |
|  | ㉑ Upper strips - 2 pcs. |

Package № 3

-  22 Vertical pillar – 4 pcs.
-  23 Right 19° profile – 2 pcs.
-  24 Left 19° profile – 2 pcs.

Package № 4

-  25 Leaf of two-leaf door without lock – 1 pc.
-  26 Leaf of two-leaf door with lock – 1 pc.
-  27 Single leaf door with lock – 1 pc.
-  28 Screw M6x12 DIN7500 – 24 pcs.
-  29 Central deadbolt – 1 pc.
-  30 Key set for door with lock/2 pcs.
-  31 Earth wire – 3 pcs.
-  32 Screw M6x10 – 11 pcs.
-  33 Washer 6 – 3 pcs.
-  34 Deadbolt creeper assembly – 4 pcs.

Package № 4

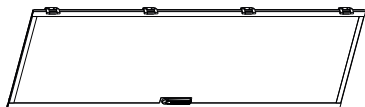

②7 Single leaf door with lock – 2 pcs.



②8 Screw M6x12 DIN7500 – 16 pcs.



②9 Central deadbolt – 2 pcs.



③0 Key set for door with lock/2 pcs.



③1 Earth wire – 2 pcs.



③2 Screw M6x10 – 18 pcs.



③3 Washer 6 – 2 pcs.



③4 Deadbolt creeper assembly – 8 pcs.

Package № 5

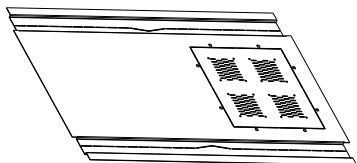

③5 Roof – 1 pc.



③6 Fixing devices – 4 pcs.



③7 Washer 5 – 4 pcs.



③8 Spring washer 5 – 4 pcs.



③9 Knurled nut – 4 pcs.



④0 Earth wire – 1 pc.



④1 Screw M6x10 – 1 pc.



④2 Washer 6 – 1 pc.

INSTALLATION ORDER

For installation, you need a TORX T25 L-type wrench.

To speed up the installation process, it is recommended to use a screw driving machine with TORX T25 head.

Step 1

Unpack the parts of the product with a locksmith's knife. Cut the package carefully so as not to damage the protective coating of the parts in the package.

Step 2

Place the profile in width (1) and profile in depth (18) so that the perforations locate at the top and inside the cabinet. Insert corner castings (2) into profiles (1), (18) so that the fixing holes match. Align the free shoulder of the corner castings (2) vertically upwards.

Step 3

Connect the profiles in width (1) and profiles in depth (18) with the lower corners (3) using screws (8). The lower corners (3) must be installed from the inside of the cabinet.

Step 4

Place the profile in width (1) and profile in depth (18) so that the perforations locate at the bottom and inside the cabinet. Insert corner castings (2) into profiles (1), (18) so that the fixing holes match. Align the free shoulder of the corner castings (2) vertically downward.

Step 5

Screw the profiles in width (1) and profiles in depth (18) from the inside with screws (8) to the corner castings (2).

Step 6

Mount the vertical pillars (22) on the lower corner castings (2).

Step 7

Insert upper corner castings (2) assembled with upper profiles in width (1) and profiles in depth (18) into vertical pillars (22).

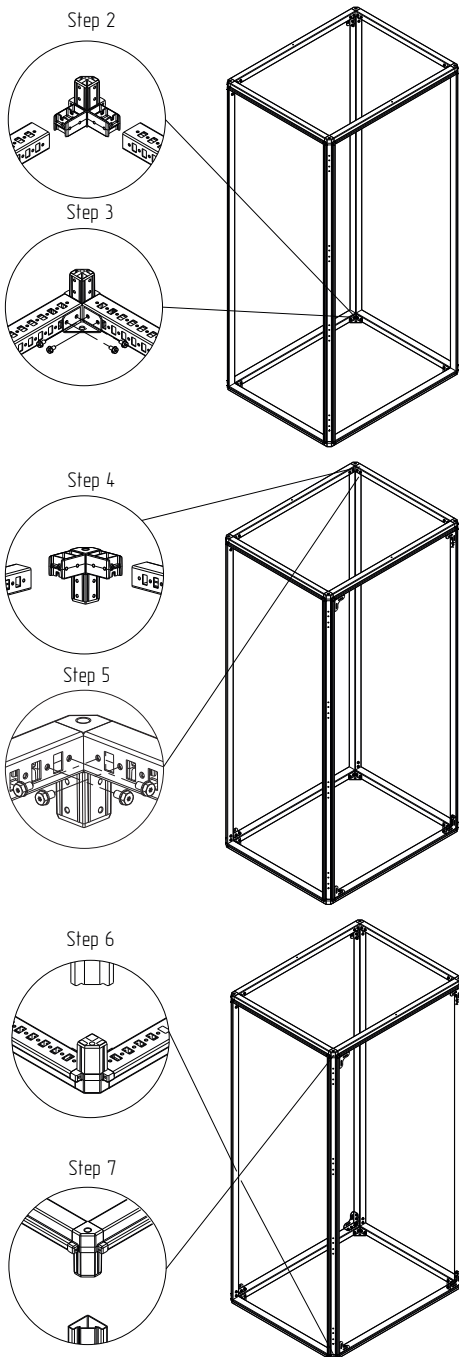

Step 8

Install the side corners (4) in the places shown in the figure; fix them with screws (8). The tightening torque is $7 \text{ N} \cdot \text{m}$

Step 9

Fix the vertical pillars (22) to the corner castings (2) with screws (8) in the places shown in the figure.

Step 10

Fix the lower strip (19) to the profile (20). Use screws (9) for fastening. The tightening torque is $7 \text{ N} \cdot \text{m}$

Step 11

Fix the profile (20) assembled with the lower strip (19) to the lower profile in the width (1) with screws (8) so that the hole for fixing the profile (20) coincides with the 6th hole for cabinets 800 mm wide (with 2d hole for 600 mm cabinets) from the edge of the profile in the width (1). The tightening torque is $7 \text{ N} \cdot \text{m}$.

Step 12

Repeat 10 and 11 Steps for second profile (20).

Step 13

For cabinets 600 mm wide.
Install the cage nuts (10) in the 4th square hole from the edge of the profile in depth (18). Lean the upper strip (21) against the profile in depth (18) and fix with bolts (12) and washers (11). The tightening torque is $10 \text{ N} \cdot \text{m}$.

Step 14

For cabinets 800 mm wide.
Install the cage nuts (10) in the 3rd square hole from the edge of the profile in width (1). Lean the upper strip (21) against the profile in width (1) and fix with bolts (12) and washers (11). The tightening torque is $10 \text{ N} \cdot \text{m}$.

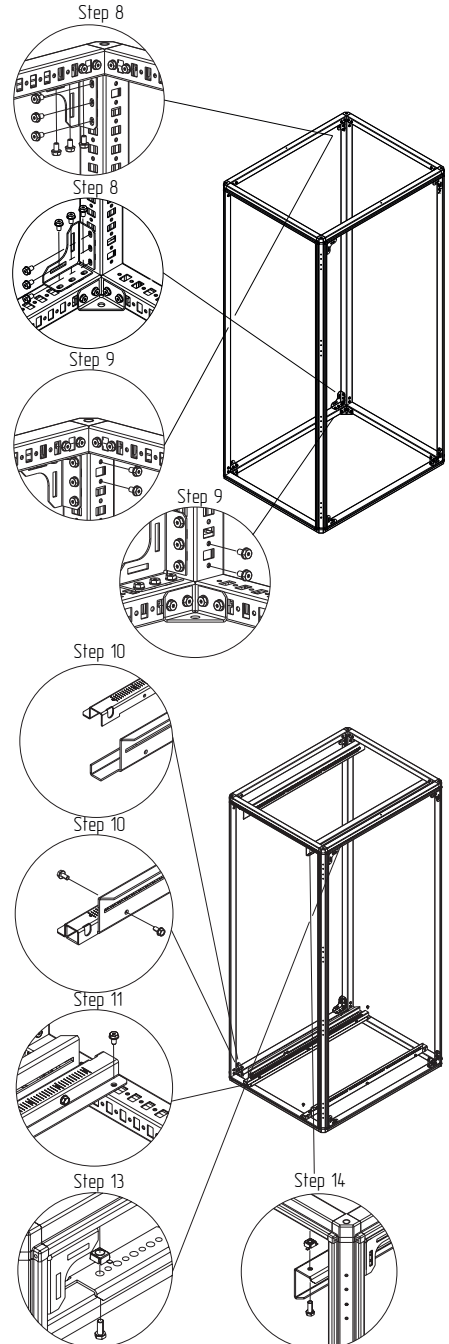

Step 15

Repeat Steps 13- 14 for second upper strip (21).

Step 16

Insert the clamps (13) into the holes of the upper (21) and lower (19) strips, then slide along the guides to the chosen place.

Step 17

Slide the 19" right profile (23) into the upper clamp (13) so that the lower clamp locates under the cutout of the 19" right profile (23).

Step 18

Slide the 19" right profile (23) down until it stops; it will sit on the clamp axis (13).

Step 19

Align the 19" right profile (23) vertically along the markings and fix the clamps (13).

Step 20

Repeat Steps 16–19 for other 19" profiles.

Step 21

Screw one end of the earth wire (7) to the profile in depth (18) in the 9th hole from the edge of the profile with a screw (8).

Step 22

Screw the other end of the earth wire (7) to the 19" right profile (23) using the screw (17) with washers (15), (16) and the cage nut (14) in the place shown in the figure.

Step 23

Repeat Steps 21 and 22 for earthing of the other 19" profiles.

Step 24

Place the roof (35) on the assembly of the horizontal (1) and (18) upper profiles, mark the locations of the fixing devices (36) on the roof so that when they are installed they enter the square holes of the profile in the width (1).

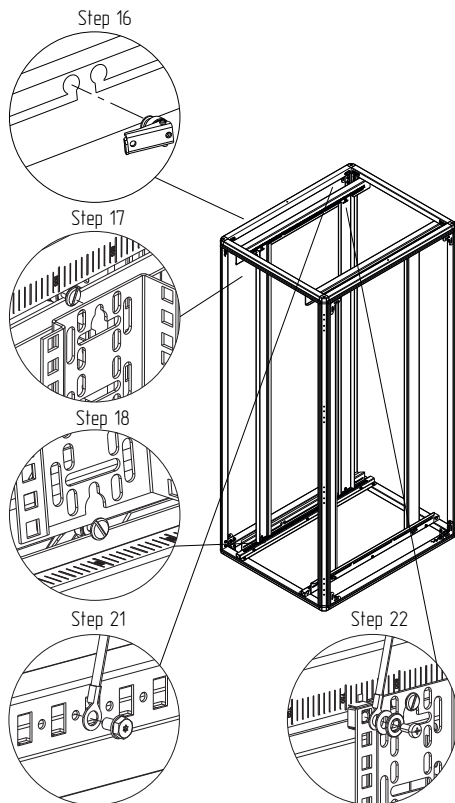

Step 25

Fix the fixing device (36) to the roof by tightening the knurled nut (39), having previously installed the washers (37), (38) on the roof studs.

Step 26

Repeat Step 25 for installing of the other fixing devices.

Step 27

Connect one end of the earth wire (40) to the roof contact and screw the other end to the cabinet frame with the screw (41) and washer (42).

Step 28

Fasten the single-leaf door (27) to the vertical rear pillar (22) by screwing the hinges (28) in the appropriate places. The tightening torque is $7 \text{ N} \cdot \text{m}$.

Step 29

In a single-leaf door (27) with the lock closed, unscrew the screw from the inside of the handle, place the central deadbolt (29) on the square ledge and tighten the screw.

Step 30

After installing the single-leaf door (27), screw the creepers (34) to the opposite pillar so that when the lock is closed, the deadbolt engages with the creeper pin (34). Use screws (32) for fastening.

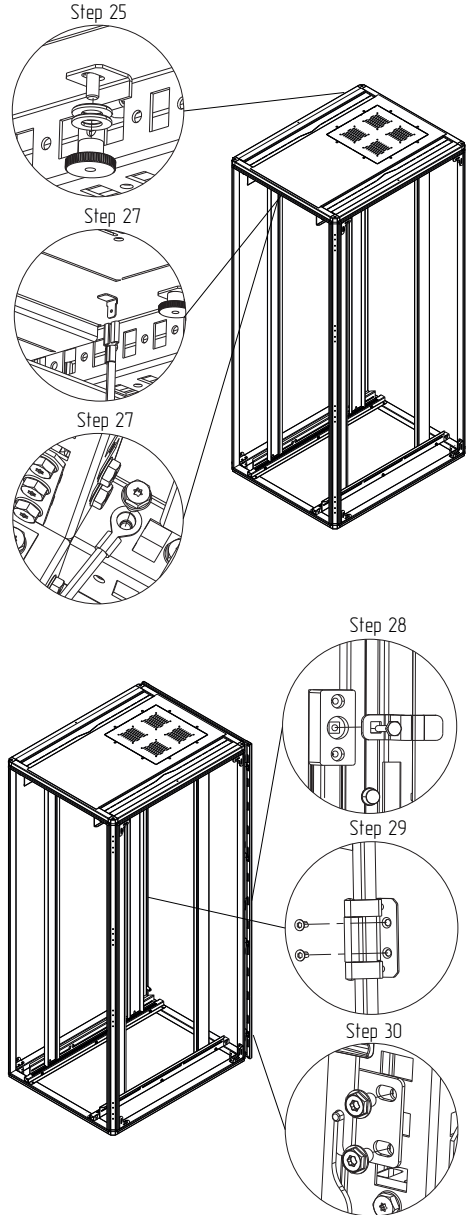

Step 31

Fasten the leaf of two-leaf door without lock (25) to the vertical front pillar (22) by screwing the hinges to the pillar with screws (28) in the appropriate places.

The tightening torque is 7·Nm

Step 32

Repeat Step 31 for the leaf of two-leaf with lock (26).

Step 33

Connect one end of the earth wire (31) to the door contact, and screw the other end to the cabinet frame with screw (32) with a washer (33).

Step 34

Repeat Step 33 for all doors.

Step 35

Install the earthing assembly (6) on the lower profile in depth (18) in the required place. Use screws (8) for fastening.

Step 36

If the floor is uneven, screw the adjustable headers (5) from below into the lower corner castings (2).

Step 37

Adjust the height with the nuts on the headers and level the cabinet vertically. Adjustment is carried out with an open-end wrench.

Step 38

After the cabinet is leveled, tighten the locknuts located on each of the headers.

Step 39

Connect the grounding circuit to the grounding node (6) of the cabinet.

