

Распределительные шкафы для настенного монтажа IP65

Серия Europa IP 65

24 модуля

36 модулей

36 модулей

54 модуля

С непрозрачной дверцей с вертикальными петлями

RAL 7035 серый



2

Код изделия	Габаритные размеры (Ш x В x Г), мм	Упаковка, шт
12 734	275x370x140	1/4

Код изделия	Габаритные размеры (Ш x В x Г), мм	Упаковка, шт
12 735	380x370x140	1/2

Код изделия	Габаритные размеры (Ш x В x Г), мм	Упаковка, шт
12 736	275x570x140	1/2

Код изделия	Габаритные размеры (Ш x В x Г), мм	Упаковка, шт
12 738	380x570x140	1/2

С прозрачной дымчатой дверцей с вертикальными петлями

RAL 7035 серый



Код изделия	Габаритные размеры (Ш x В x Г), мм	Упаковка, шт
12 754	275x370x140	1/4

Код изделия	Габаритные размеры (Ш x В x Г), мм	Упаковка, шт
12 755	380x370x140	1/2

Код изделия	Габаритные размеры (Ш x В x Г), мм	Упаковка, шт
12 756	275x570x140	1/2

Код изделия	Габаритные размеры (Ш x В x Г), мм	Упаковка, шт
12 758	380x570x140	1/2

Габаритные размеры

Распределительные шкафы для настенного монтажа
IP 65 серии Europa

Вид спереди

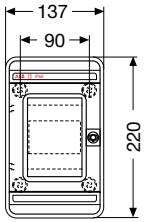

4 модуля

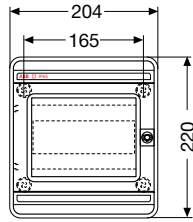

8 модулей

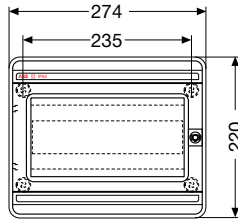

12 модулей

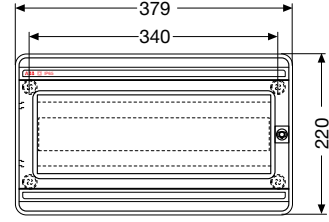

18 модулей

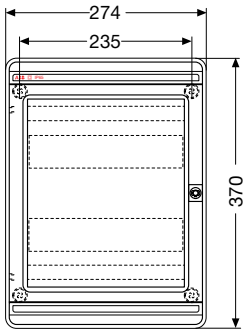

24 модуля

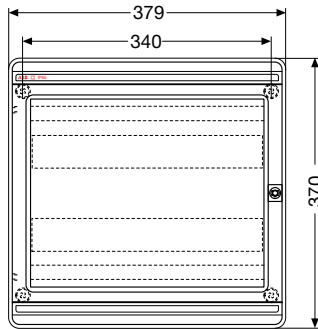

36 модулей

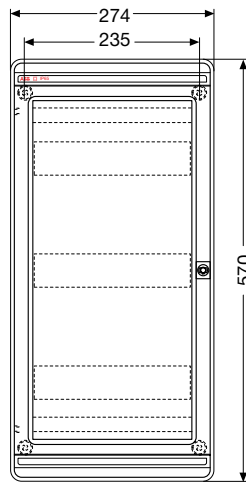

36 модулей

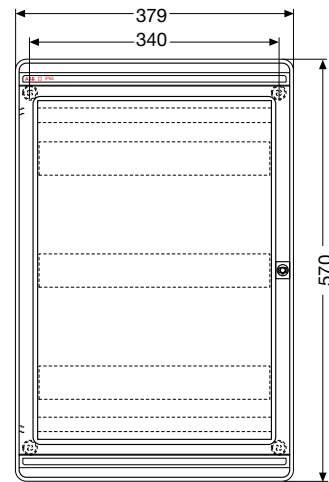

54 модуля

Вид сбоку

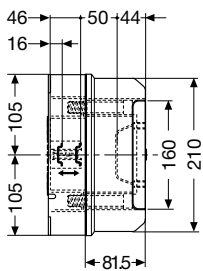

4-8-12 модулей

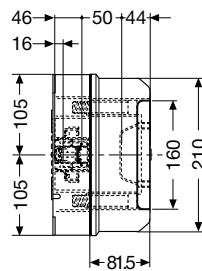

18 модулей

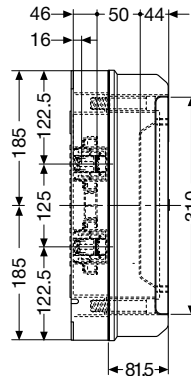

24 модуля

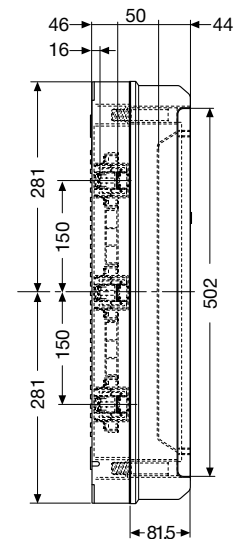

36-54 модулей

Габаритные размеры

Распределительные шкафы для настенного монтажа
IP 65 серии Eurora

Установочные размеры

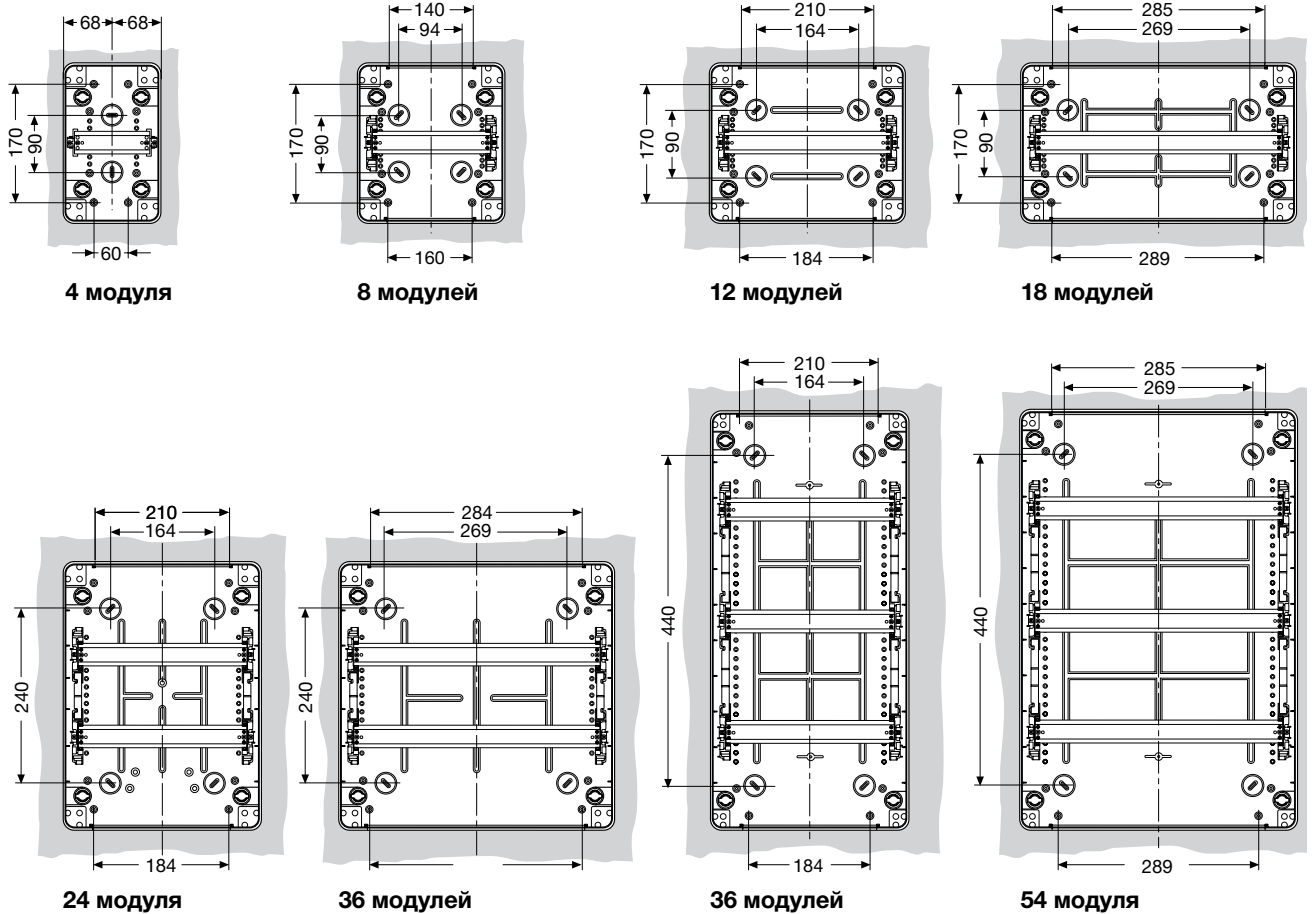

Количество
модулей

Код изделия

4 модуля	12 724 – 12 744
8 модулей	12 728 – 12 748
12 модулей	12 732 – 12 752
18 модулей	12 733 – 12 753
24 модуля	12 734 – 12 754
36 модулей (18x2)	12 735 – 12 755
36 модулей (12x3)	12 736 – 12 756
54 модуля	12 738 – 12 758

VLC00018